

... einfach sicher installiert

**multitubo**  
systems

## ARTIKELLISTE 01/2021

gültig ab 01.01.2021

SANITÄR / HEIZUNG / FLÄCHENHEIZUNG

ALU-  
VERBUNDROHR  
+ PRESSEN  
+ STECKEN  
+ SCHWEISSEN  











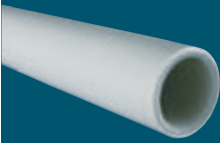



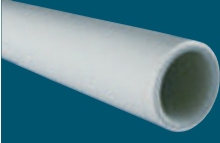

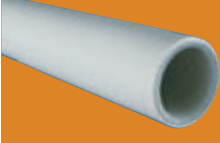

---

= 1 SYSTEM

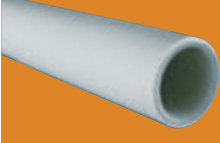
made in germany

# Kompatibilität bei Mischinstallationen

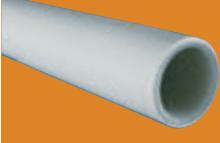
MULTITUBO systems Pressverbinder sind kompatibel zum Verbundrohr Uponor MLC\* und Uni Pipe PLUS\*. MULTITUBO systems Alu-Verbundrohr ist kompatibel zu den Uponor S-Press Fittings\* und S-Press PLUS Fittings\* bei Verwendung der geeigneten Presswerkzeuge.

Rohr	Fitting	Werkzeug	
 <p>MULTITUBO systems MSR</p>			✓
	+ MULTITUBO systems Pressfittings	+ Presskontur U/UP (KSP5/KSP0)	=
			✓
	+ MULTITUBO systems MODULAR 90/110 Pressfittings	+ Presskontur U/UP (KSP5/KSP0)	=
 <p>MULTITUBO systems MSR</p>		-	=
	+ MULTITUBO systems Steckfittings	-	=
			✓
	+ MULTITUBO systems Schweißfittings	+ MULTITUBO systems Schweißmaschine	=
 <p>MULTITUBO systems MSR</p>			✓
	+ Uponor S-Press-*/S-Press PLUS Fittings*	+ Presskontur UP/UPP1	=
			✓
	+ Uponor Riser system RS*	+ Presskontur U/UP (KSP5/KSP0)	=
 <p>Uponor MLC* + Unipipe Plus*</p>			✓
	+ MULTITUBO systems Pressfittings	+ Presskontur U/UP (KSP5/KSP0)	=
			✓
	+ MULTITUBO systems MODULAR 90/110 Pressfittings	+ Presskontur U/UP (KSP5/KSP0)	=
 <p>Uponor MLC* + Unipipe Plus*</p>			✓
	+ MULTITUBO systems Schweißfittings	+ MULTITUBO systems Schweißmaschine	=

Grundsätzlich muss auch bei Mischinstallationen der jeweilige Lieferant für die von ihm in Umlauf gebrachten Komponenten die Produktgewährleistung übernehmen.

Bei Undichtigkeiten an der Schnittstelle zwischen den Komponenten werden wir die Untersuchung einleiten und die Gewährleistung übernehmen, wenn die Komponenten des Fremdfabrikates technisch einwandfrei sind und die Verarbeitung gemäß unseren Montage- und Verlegerichtlinien durchgeführt wurde.



Jede unserer Verbindungsarten hat ihre besonderen Stärken. So kann der Anwender immer den optimalen Weg für die Umsetzung seiner Installation wählen.

### METALL-PRESSFITTING

**16 mm - 110 mm**



Der Metall-Pressfitting ist die universellste Verbindungsart bei MULTITUBO systems. Für die Installation von der Steigleitung bis zu den Verbrauchern.

### PPSU-PRESSFITTING

**16 mm - 63 mm**



Der PPSU-Pressfitting erweitert das Sortiment der Pressfittings als wirtschaftlich sinnvolle Ergänzung ideal.

### METALL-STECKFITTING

**16 mm - 32 mm**



Mit seiner großen Sicherheit und dem enormen Zeitgewinn ist der Steckfitting nicht nur in engen Baustellensituationen unschlagbar, er ist auch im Projektgeschäft der Star.

### PPSU-STECKFITTING

**16 mm - 25 mm**



Genau so schnell und mit den gleichen Sicherheitsmerkmalen, aber noch wirtschaftlicher, ergänzt er den Metall-Steckfitting.

### SCHWEISSFITTING

**16 mm - 75 mm**



Der innen und außen verschweißte Fitting ist eine Innovation für unser Alu-Verbundrohr. Durch diese Verschweißung ist die Aluminiumschicht optimal geschützt.

### ALU-VERBUNDROHR

**16 mm - 110 mm**

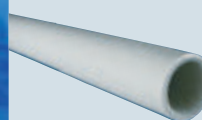

Mit mehr als 30 Jahren Erfahrung in der Entwicklung und Fertigung von Mehrschichtverbundrohr, steht unser Rohr für höchste Qualität. So kann MULTITUBO systems die volle Kompatibilität aller Verbindungen in der jeweiligen Dimension bieten. Für unsere Kunden bedeutet das die größtmögliche Flexibilität auf jeder Baustelle.

# MODULAR PRESS-FITTINGS

## MEHR MÖGLICHKEITEN: DIE NEUEN FLANSCHEN UND ADAPTER



Mit den neuen Flanschen und Adaptern wird die Arbeit noch flexibler:  
**Von 25 mm auf 110 mm in nur einem Schritt!**

\*Lieferbar ab 04/2021.

**NEU**



## Zeta<sup>plus</sup> - DIE ALTERNATIVE FÜR

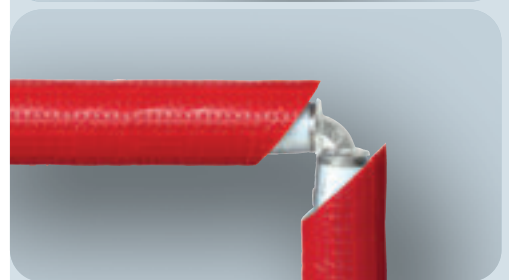

- Bereich mit kreisförmigem Fittingquerschnitt
- Bereich mit elliptischem Fittingquerschnitt

## MEHR DURCHFLUSS

- **Reduzierter Zeta-Wert** für Dimensionen von 16 mm bis 25 mm
- **Für Press- und Steckverbindung**
- **Mehr Durchfluss bei gleicher, robuster Fittinggestaltung**  
Keine Schwächung des Fittinggrundkörpers
- **Winkel, T-Stücke und Wandscheiben**

## ELLIPSE IM BOGEN – DER DREH FÜR BESTEN DURCHFLUSS

Der Querschnitt des Fittings wechselt im Bogen vom Kreis zur Ellipse. Dadurch erfährt das Medium einen optimalen Durchfluss. Im Gegensatz zu einem kontinuierlichen Kreisdurchmesser sinkt der Widerstand deutlich. So wird hohe Durchflussleistung in kompakter und robuster Form möglich.



## DIE BRANDSCHUTZLÖSUNG MIT SYSTEM BIS R120

**Brandschutz ganz einfach mit Austroflex FIRE PROOF:**

- **Sicherer Brandschutz** mit hoher **Wirtschaftlichkeit**
- **Vertikal und horizontal** einsetzbar
- **Dämmung: 100% nach EnEV**, immer in der Norm
- Geprüft für Wand- und Deckendurchführungen **bis R120**
- **Auch für den Einsatz in Rettungswegen geeignet**

Die Kooperation mit Austroflex macht den Brandschutz jetzt für Sie leichter und wirtschaftlicher. Denn mit der hohen Qualität und großer Erfahrung bietet FIRE PROOF eine überzeugende Lösung: Austroflex FIRE PROOF hat mit seinem einheitlichen Prüfungsschema eine möglichst anwenderfreundliche Umsetzung in der Praxis geschaffen. Und das gilt für alle Rohrarten.

**R30- bis R120-Abschottungen** von MULTITUBO systems Trinkwasser- und Heizungsinstallationen mit nichtbrennbarem Medium, geprüft mit **ABP P-MPA-E-15-022**.

**100% Dämmung  
nach EnEV**



**Schön, wenn ein so wichtiges Thema  
so einfach ist!**



**Schnell  
in jedem  
Projekt**

IHRE KALKULATION BESTEHT AUS VIELEN  
POSITIONEN, UNSER SORTIMENT AUCH

# FLEXIBILITÄT AUS PRINZIP

## EGAL WELCHE VERBINDUNG

Mit den unterschiedlichen Verbindungen können Sie immer die wirtschaftlichste oder für Ihr Vorhaben schnellste auswählen.

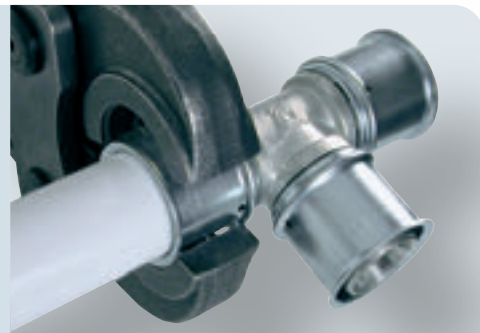

## EGAL WELCHES PROJEKT

Ob Reparatur oder Großprojekt, von der Steigleitung bis zu den Verbrauchern finden Sie immer flexible Lösungen. Egal, ob unter Zeitdruck, engen Einbausituationen oder Kostendruck, Sie können flexibel reagieren.



## IMMER EINE WIRTSCHAFTLICHE LÖSUNG

Mit MULTITUBO systems steht Ihre Kalkulation im Mittelpunkt, nicht das Installationssystem. So erhält die Arbeit immer einen Mehrwert.



# STECK, STECK, FERTIG!

JETZT NOCH SCHNELLER MIT DEN  
NEUEN ALU-VERBUNDROHRNIPPELN

Hauptsächlich für die schnellere Montage mit den Steckfittingen, gibt es jetzt die Alu-Verbundrohrnippel. Das ist die kürzeste Verbindung zwischen zwei Fittingen, fertig abgelängt und kalibriert für die Installation, natürlich auch für die Pressfittinge.

KEIN PROBLEM, WENN ´S ETWAS  
MEHR SEIN MUSS

Kompakte Installationen haben den Vorteil, dass sie viele Funktionen auf kleinstem Raum vereinen. Sie lassen aber auch nur sehr wenig „Spielraum“. Gerade dabei kommt der Alu-Verbundrohrnippel gerade recht. Er erleichtert die Installation auf kleinstem Raum enorm, abgelängt, entgratet und fertig für den schnellen Einsatz!

bis zu  
**35%**  
schneller im  
Projekt



## KOMPATIBEL IM SYSTEM

Alle Fittinge sind in der gleichen Dimension voll kompatibel. Das erleichtert den Arbeitsfluss von der Bestellung bis zum Einbau. Ein Plus für die Gesamtkalkulation!

## SCHLANKE BAUFORM

Alle Fittinge von MULTITUBO systems sind mit ihrer schlanken Bauform auch für die Folgearbeiten optimiert. Damit wird der Aufwand auch nach der Installation minimiert.

## BRANDSCHUTZ-LÖSUNG

Universelle Lösung für viele Rohrmaterialien, daher einheitliche und einfache Umsetzung. Keine markenspezifische Prüfung, das bedeutet mehr Sicherheit für den Anwender.

## ZETAplus FITTINGE

Durchfussoptimierte Bögen, T-Stücke und Wandscheiben für mehr Spielraum in der Planung. Keine Schwächung der Wandstärken durch speziell entwickelten Strömungskanal!



16 - 25 mm



16 - 25 mm



16 - 63 mm





## ZUSÄTZLICHE PRÜFSICHERHEIT

Die zusätzliche Prüfsicherheit unterstützt das Auffinden nicht verpresster Fittings. Bei einer Eingangsprüfung mit 1,5 bar für mindestens 15 Minuten werden unverpresste Fittinge identifiziert.

## SICHERHEITSMERKMALE

Viele Sicherheitsmerkmale für die sichere und langlebige Arbeit. Sie erleichtern die Handhabung und schließen Fehler aus. **Einfach sicher arbeiten, auch wenn es auf der Baustelle turbulent wird.**



16 - 32 mm



Sichtfenster  
16 - 32 mm, zusätzliche Prüfsicherheit  
doppelter Pressbackenanschlag

### METALL-PRESSFITTINGE



16 - 32 mm



Sichtfenster  
16 - 32 mm, zusätzliche Prüfsicherheit  
doppelter Pressbackenanschlag

### PPSU-PRESSFITTINGE



Transparente Hülse  
Protector-Ring  
Grip-Ring

### METALL-STECKFITTINGE



Transparente Hülse  
Protector-Ring  
Grip-Ring

### PPSU-STECKFITTINGE



Homogene, kraftschlüssige Verbindung  
Innen- und außen verschweißt  
Hoher Schutz für die Aluminiumschicht

### SCHWEISSFITTINGE



### ALU-VERBUNDROHRE

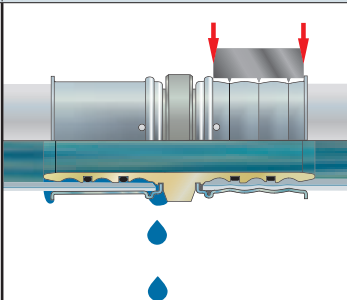
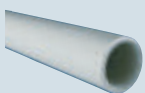

# INHALT

S. 11 - 13

## Rohre

MULTITUBO Verbundrohre, 16 bis 110 mm, Ring- und Stangenware,  
inkl. vorgedämmte Rohre und Brandschutz, Vollwandrohre aus PE-Xa, PE-Xc, PE-RT



S. 14 - 26

## Pressfittinge

MULTITUBO Metall-Pressfittinge, mit Presshülse inkl. Sichtfenster  
MULTITUBO PPSU-Pressfittinge, mit Presshülse inkl. Sichtfenster  
MULTITUBO MODULAR 90/110, Pressfittinge

S. 27 - 32

## Steckfittinge

MULTITUBO Metall-Steckfittinge, mit transparenter Kunststoffhülse und PROTECTOR-Ring  
MULTITUBO PPSU-Steckfittinge, mit transparenter Kunststoffhülse und PROTECTOR-Ring

S. 33 - 35

## Schweißfittinge

MULTITUBO Schweißfittinge, die homogene Verbindung aus PE-RT

S. 36 - 35

## Zubehör Sanitär/Heizung/Flächenheizung

MULTITUBO Zubehörteile für die Sanitärinstallation, die Heizkörperanbindung und die Installation von Flächenheizungen

S. 36 - 37

## Zubehör Sanitär

MULTITUBO Zubehörteile für die Sanitärinstallation

S. 38 - 41

## Zubehör Heizung

MULTITUBO Zubehörteile vom Verteiler zum Anschluss von Heizkörpern oder Flächenheizungen

S. 42 - 45

## Werkzeuge

MULTITUBO Werkzeuge zur einfachen Montage des Systems

S. 46 - 47

## Startpakete

S. 51

## AGB

S. 52

## Ansprechpartner

### Artikelliste 01/2021, gültig ab 01.01.2021

Alle Angaben, soweit nicht anders gekennzeichnet, sind je Meter oder Stück in Euro angegeben. Mit Erscheinen dieser Artikelliste verlieren alle vorherigen Versionen ihre Gültigkeit. Es gelten unsere allgemeinen Geschäftsbedingungen. Irrtum und technische Änderungen vorbehalten!

## ROHRE



### Alu-Verbundrohr, weiß, Ringware

MULTITUBO Alu-Verbundrohr PE-RT/AL/PE-RT, weiß, absolut sauerstoffdicht. Anwendungsbereich: Sanitär, Heizkörperanbindung und Fußbodenheizung/-kühlung.

Art.-No.:	Typ	VE/Karton	Palette
10011	16 x 2,00	100 m	2.600 m
10010	16 x 2,00	200 m	2.600 m
10015	16 x 2,00	500 m	4.000 m
10030	20 x 2,25	100 m	1.300 m
10040	25 x 2,50	50 m	650 m
10050	32 x 3,00	25 m	375 m
10051	32 x 3,00	50 m	600 m



### Alu-Verbundrohr, rot, Ringware

MULTITUBO Alu-Verbundrohr PE-RT/AL/PE-RT, rot, absolut sauerstoffdicht. Anwendungsbereich: Flächenheizung (Dauerbetrieb:  $t_{max}$ : 60°C,  $p_{max}$ : 6 bar). **Mit extra dünnem Aluminium (AL = 0,15 mm), für noch mehr Flexibilität und noch einfachere Montage.**

Art.-No.:	Typ	VE/Karton	Palette
12000	14 x 2,00	200 m	2.600 m
12005	14 x 2,00	500 m	3.000 m
12010	16 x 2,00	200 m	2.600 m
12015	16 x 2,00	500 m	4.000 m



### Alu-Verbundrohr, weiß, Stangenware

MULTITUBO Alu-Verbundrohr PE-RT/AL/PE-RT, weiß, absolut sauerstoffdicht. Anwendungsbereich: Sanitär, Heizkörperanbindung und Flächenheizung/-kühlung. Stangenware à 5 lfdm.

Art.-No.:	Typ	VE/Karton	Palette
15012	16 x 2,00	125 m	4.125 m
15030	20 x 2,25	85 m	2.805 m
15040	25 x 2,50	50 m	1.650 m
15050	32 x 3,00	35 m	1.155 m
15060	40 x 4,00	20 m	660 m
15070	50 x 4,50	10 m	330 m
15080	63 x 6,00	15 m	270 m
15090	75 x 7,50	5 m	165 m
15100	90 x 8,50	5 m	165 m
15110	110 x 10,00	5 m	90 m

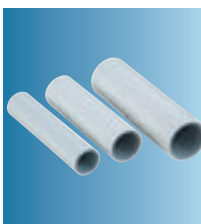

### Alu-Verbundrohrnippel

Beidseitig kalibrierter MULTITUBO Alu-Verbundrohrnippel PE-RT/AL/PE-RT, zur kürzesten Verbindung von zwei Fittings.

Art.-No.:	Typ	VE/Beutel	VE/Karton
17010	16 x 2,00 x 71 mm	10 St.	200 St.
17030	20 x 2,25 x 71 mm	10 St.	160 St.
17040	25 x 2,50 x 83 mm	10 St.	100 St.

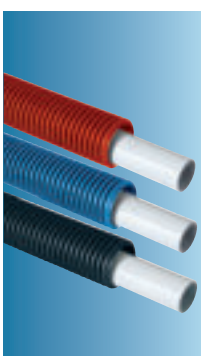

### Alu-Verbundrohr, weiß, im Schutzrohr, Ringware

MULTITUBO Alu-Verbundrohr PE-RT/AL/PE-RT, weiß, im gewellten Schutzrohr aus PE-HD (rot, blau, schwarz).

Art.-No.:	Typ	VE/Karton	Palette
16110R	16 x 2,00, rot	75 m	975 m
16110B	16 x 2,00, blau	75 m	975 m
16110	16 x 2,00, schwarz	75 m	975 m
16130R	20 x 2,25, rot	75 m	675 m
16130B	20 x 2,25, blau	75 m	675 m
16130	20 x 2,25, schwarz	75 m	675 m
16140R	25 x 2,50, rot	50 m	450 m
16140B	25 x 2,50, blau	50 m	450 m



## ROHRE



### Alu-Verbundrohr Plus S4, Ringware

MULTITUBO Alu-Verbundrohr PE-RT/AL/PE-RT, weiß, rund wärmegeädämmt, Dämmschichtdicke 4 mm (rot od. blau), Wärmeleitfähigkeitsgruppe (WLG) 040.

Art.-No.:	Typ	VE/Karton	Palette
14110	16 x 2,00, blau	100 m	800 m
14110R	16 x 2,00, rot	100 m	800 m
14130	20 x 2,25, blau	100 m	800 m
14130R	20 x 2,25, rot	100 m	800 m



### Alu-Verbundrohr Plus S9, Ringware

MULTITUBO Alu-Verbundrohr PE-RT/AL/PE-RT, weiß, rund wärmegeädämmt, Dämmschichtdicke 9 mm (rot od. blau), Wärmeleitfähigkeitsgruppe (WLG) 040.

Art.-No.:	Typ	VE/Karton	Palette
14310	16 x 2,00, blau	50 m	500 m
14310R	16 x 2,00, rot	50 m	500 m
14330	20 x 2,25, blau	50 m	400 m
14330R	20 x 2,25, rot	50 m	400 m
14340	25 x 2,50, blau	50 m	400 m
14340R	25 x 2,50, rot	50 m	400 m
14350	32 x 3,00, blau	50 m	250 m
14350R	32 x 3,00, rot	50 m	250 m



### Alu-Verbundrohr Plus S13, Ringware

MULTITUBO Alu-Verbundrohr PE-RT/AL/PE-RT, weiß, rund wärmegeädämmt, Dämmschichtdicke 13 mm (blau), Wärmeleitfähigkeitsgruppe (WLG) 040.

Art.-No.:	Typ	VE/Karton	Palette
14410	16 x 2,00, blau	50 m	400 m
14430	20 x 2,25, blau	50 m	400 m
14440	25 x 2,50, blau	50 m	250 m
14450	32 x 3,00, blau, stretchverpackt	50 m	250 m



### Alu-Verbundrohr Plus S26, Ringware

MULTITUBO Alu-Verbundrohr PE-RT/AL/PE-RT, weiß, rund wärmegeädämmt, Dämmschichtdicke 26 mm (blau), Wärmeleitfähigkeitsgruppe (WLG) 040.

Art.-No.:	Typ	VE/Ring	Palette
14510	16 x 2,00, blau, stretchverpackt	25 m	150 m
14530	20 x 2,25, blau, stretchverpackt	25 m	150 m
14550	32 x 3,00, blau, stretchverpackt	25 m	150 m
14560	40 x 4,00, blau, stretchverpackt	25 m	125 m

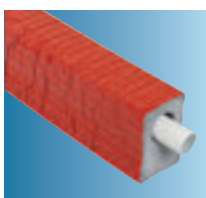

### Alu-Verbundrohr EXZ 26, Ringware

MULTITUBO Alu-Verbundrohr PE-RT/AL/PE-RT, weiß, exzentrisch wärmegeädämmt, Dämmschichtdicke 26 mm (rot), Wärmeleitfähigkeitsgruppe (WLG) 040.

Art.-No.:	Typ	VE/Karton	Palette
14610	16 x 2,00, rot	25 m	150 m
14630	20 x 2,25, rot	25 m	150 m



### Vollwandrohre, PE-Xc, PE-RT

MULTITUBO Vollwandrohre aus PE-Xc, PE-RT, mit und ohne Sauerstoffsperrschicht sind auf Anfrage lieferbar.

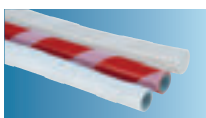

### Rohre mit Klett

MULTITUBO Verbundrohre und Vollwandrohre mit Klett sind auf Anfrage lieferbar.



## BRANDSCHUTZ



### FIRE PROOF für Alu-Verbundrohre, 100% nach EnEV

Energieeffiziente und feuerbeständige Isolierung für die Herstellung von Brandschutzabschottungen. **Brandklasse:** A2-s1, d0 gemäß EN 13501-1 sowie DIN 4102-1, **Wärmeleitkoeffizient:** 0,037 W/(mK) bei +40 °C nach DIN 52613, **Schmelzpunkt:** Steinwolle > 1000 °C, **Länge:** 1 m, **Verpackung:** Karton, **Typ:** AD Rohr/Dämmstärke/AD Dämmung.

Art.-No.:	Typ	VE/Karton
40001	16 / 23 / 62,0 mm	8 m
40002	20 / 23 / 66,0 mm	6 m
40003	25 / 23 / 71,0 mm	5 m
40004	32 / 34 / 100,0 mm	6 m
40005	40 / 44 / 128,0 mm	4 m
40006	50 / 56 / 162,0 mm	2 m
40007	63 / 67 / 197,0 mm	4 m



### FIRE PROOF für Kupfer-/Edelstahlrohre, 100% nach EnEV

Energieeffiziente und feuerbeständige Isolierung für die Herstellung von Brandschutzabschottungen. **Brandklasse:** A2-s1, d0 gemäß EN 13501-1 sowie DIN 4102-1, **Wärmeleitkoeffizient:** 0,037 W/(mK) bei +40 °C nach DIN 52613, **Schmelzpunkt:** Steinwolle > 1000 °C, **Länge:** 1 m, **Verpackung:** Karton, **Typ:** AD Rohr/Dämmstärke, AD Dämmung.

Art.-No.:	Typ	VE/Karton
40031	15 / 23 / 61,0 mm	9 m
40032	18 / 23 / 64,0 mm	6 m
40034	22 / 23 / 68,0 mm	6 m
40036	28 / 34 / 96,0 mm	8 m
40038	35 / 34 / 103,0 mm	4 m
40039	42 / 44 / 130,0 mm	4 m

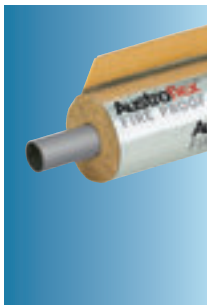

### FIRE PROOF für Stahlrohre, 100% nach EnEV

Energieeffiziente und feuerbeständige Isolierung für die Herstellung von Brandschutzabschottungen. **Brandklasse:** A2-s1, d0 gemäß EN 13501-1 sowie DIN 4102-1, **Wärmeleitkoeffizient:** 0,037 W/(mK) bei +40 °C nach DIN 52613, **Schmelzpunkt:** Steinwolle > 1000 °C, **Länge:** 1 m, **Verpackung:** Karton, **Typ:** AD Rohr/Dämmstärke, AD Dämmung.

Art.-No.:	Typ	VE/Karton
40033	21,3 / 23 / 67,3 mm, Lieferung auf Anfrage	6 m
40035	26,9 / 23 / 72,9 mm, Lieferung auf Anfrage	5 m
40037	33,7 / 34 / 101,7 mm, Lieferung auf Anfrage	4 m
40039	42,4 / 44 / 130,0 mm	4 m



### Bindedraht

Geglühter, verzinkter Bindedraht, auf Holzstäbe gewickelt (ca. 100 g), ca. 38 m Drahtlänge pro Spule. Anwendung: 6 Wicklungen je Meter beim Einsatz von Austroflex FIRE PROOF.

Art.-No.:	Typ	VE
40099	Spule à ca. 100 gr.	1 kg (10 Spulen)

## METALL-PRESSFITTINGE



### Metall-Press-Anschluss AG, 16 - 32 mm

aus Messing, verzinkt, mit Presshülse inkl. Sichtfenster zur leichten Kontrolle der korrekten Einstecktiefe des Rohres, konisches Außengewinde nach DIN EN 10226-1 zum Eindichten.

Art.-No.:	Typ	VE/Beutel	VE/Karton
20012	16 x 3/8" AG	10 St.	200 St.
20010	16 x 1/2" AG	10 St.	200 St.
20014	16 x 3/4" AG	10 St.	200 St.
20030	20 x 1/2" AG	10 St.	200 St.
20031	20 x 3/4" AG	10 St.	170 St.
20032	20 x 1" AG	10 St.	100 St.
20040	25 x 3/4" AG	10 St.	100 St.
20041	25 x 1" AG	10 St.	100 St.
20050	32 x 1" AG	10 St.	80 St.
20051	32 x 1 1/4" AG	8 St.	56 St.



### Metall-Press-Anschluss AG, 40 - 63 mm

aus Messing, verzinkt, mit Presshülse inkl. Sichtfenster zur leichten Kontrolle der korrekten Einstecktiefe des Rohres. Konisches Außengewinde nach DIN EN 10226-1 zum Eindichten.

Art.-No.:	Typ	VE/Beutel	VE/Karton
20060	40 x 1 1/4" AG	1 St.	18 St.
20061	40 x 1 1/2" AG	1 St.	18 St.
20070	50 x 1 1/2" AG	1 St.	12 St.
20071	50 x 2" AG	1 St.	12 St.
20080	63 x 2" AG	1 St.	8 St.
20090	75 x 2 1/2" AG	1 St.	2 St.



### Metall-Press-Anschluss IG, 16 - 32 mm

aus Messing, verzinkt, mit Presshülse inkl. Sichtfenster zur leichten Kontrolle der korrekten Einstecktiefe des Rohres, zylindrisches Innengewinde nach DIN EN 10226-1.

Art.-No.:	Typ	VE/Beutel	VE/Karton
21010	16 x 1/2" IG	10 St.	200 St.
21014	16 x 3/4" IG	10 St.	180 St.
21030	20 x 1/2" IG	10 St.	200 St.
21031	20 x 3/4" IG	10 St.	180 St.
21032	20 x 1" IG	10 St.	100 St.
21040	25 x 3/4" IG	10 St.	100 St.
21041	25 x 1" IG	10 St.	100 St.
21050	32 x 1" IG	10 St.	80 St.
21051	32 x 1 1/4" IG	8 St.	56 St.



### Metall-Press-Anschluss IG, 40 - 75 mm

aus Messing, verzinkt, mit Presshülse inkl. Sichtfenster zur leichten Kontrolle der korrekten Einstecktiefe des Rohres. Zylindrisches Innengewinde nach DIN EN 10226-1.

Art.-No.:	Typ	VE/Beutel	VE/Karton
21061	40 x 1 1/4" IG	1 St.	18 St.
21062	40 x 1 1/2" IG	1 St.	18 St.
21071	50 x 1 1/2" IG	1 St.	12 St.
21080	63 x 2" IG	1 St.	8 St.
21090	75 x 2 1/2" IG	1 St.	2 St.



## METALL-PRESSFITTINGE



### Metall-Press-Winkel 90°, 16 - 32 mm

aus Messing, verzinkt, mit Presshülse inkl. Sichtfenster zur leichten Kontrolle der korrekten Einstecktiefe des Rohres.

Art.-No.:	Typ	VE/Beutel	VE/Karton
23010	16 x 16	10 St.	200 St.
23030	20 x 20	10 St.	150 St.
23040	25 x 25	10 St.	80 St.
23050	32 x 32	4 St.	44 St.



### Metall-Press-Winkel 90°, 40 - 75 mm

aus Messing, verzinkt, mit Presshülse inkl. Sichtfenster zur leichten Kontrolle der korrekten Einstecktiefe des Rohres.

Art.-No.:	Typ	VE/Beutel	VE/Karton
23060	40 x 40	1 St.	10 St.
23070	50 x 50	1 St.	8 St.
23080	63 x 63	1 St.	4 St.
23090	75 x 75	1 St.	2 St.



### Metall-Press-Bogen 90°, Zeta<sup>plus</sup>

aus Messing, verzinkt, mit Presshülse inkl. Sichtfenster zur leichten Kontrolle der korrekten Einstecktiefe des Rohres. Zeta-optimiert durch speziell gestalteten Strömungskanal.

Art.-No.:	Typ	VE/Beutel	VE/Karton
Z23010	16 x 16	10 St.	180 St.
Z23030	20 x 20	10 St.	130 St.
Z23040	25 x 25	10 St.	70 St.



### Metall-Press-Winkel 90° AG

aus Messing, verzinkt, mit Presshülse inkl. Sichtfenster zur leichten Kontrolle der korrekten Einstecktiefe des Rohres, konisches Außengewinde nach DIN EN 10226-1 zum Eindichten.

Art.-No.:	Typ	VE/Beutel	VE/Karton
23012	16 x 3/8" AG	10 St.	200 St.
23015	16 x 1/2" AG	10 St.	200 St.
23035	20 x 1/2" AG	10 St.	160 St.
23037	20 x 3/4" AG	10 St.	120 St.
23045	25 x 3/4" AG	10 St.	90 St.
23047	25 x 1" AG	6 St.	54 St.
23055	32 x 1" AG	6 St.	54 St.



### Metall-Press-Winkel 90° IG

aus Messing, verzinkt, mit Presshülse inkl. Sichtfenster zur leichten Kontrolle der korrekten Einstecktiefe des Rohres, zylindrisches Innengewinde nach DIN EN 10226-1.

Art.-No.:	Typ	VE/Beutel	VE/Karton
23016	16 x 1/2" IG	10 St.	180 St.
23036	20 x 1/2" IG	10 St.	160 St.
23038	20 x 3/4" IG	10 St.	100 St.
23046	25 x 3/4" IG	10 St.	100 St.
23048	25 x 1" IG	6 St.	54 St.
23056	32 x 1" IG	6 St.	54 St.



### Metall-Press-Winkel 45°, 16 - 32 mm

aus Messing, verzinkt, mit Presshülse inkl. Sichtfenster zur leichten Kontrolle der korrekten Einstecktiefe des Rohres.

Art.-No.:	Typ	VE/Beutel	VE/Karton
23250	32 x 32	4 St.	44 St.

## METALL-PRESSFITTINGE



### Metall-Press-Winkel 45°, 40 - 75 mm

aus Messing, verzinkt, mit Presshülse inkl. Sichtfenster zur leichten Kontrolle der korrekten Einstecktiefe des Rohres.

Art.-No.:	Typ	VE/Beutel	VE/Karton
23260	40 x 40	1 St.	10 St.
23270	50 x 50	1 St.	8 St.
23280	63 x 63	1 St.	4 St.
23290	75 x 75	1 St.	2 St.



### Metall-Press-T-Stück, 16 - 32 mm

aus Messing, verzinkt, mit Presshülse inkl. Sichtfenster zur leichten Kontrolle der korrekten Einstecktiefe des Rohres.

Art.-No.:	Typ	VE/Beutel	VE/Karton
25010	16 x 16 x 16	10 St.	150 St.
25030	20 x 20 x 20	10 St.	100 St.
25040	25 x 25 x 25	4 St.	40 St.
25050	32 x 32 x 32	4 St.	32 St.



### Metall-Press-T-Stück, 40 - 75 mm

aus Messing, verzinkt, mit Presshülse inkl. Sichtfenster zur leichten Kontrolle der korrekten Einstecktiefe des Rohres.

Art.-No.:	Typ	VE/Beutel	VE/Karton
25060	40 x 40 x 40	1 St.	8 St.
25070	50 x 50 x 50	1 St.	6 St.
25080	63 x 63 x 63	1 St.	2 St.
25090	75 x 75 x 75	1 St.	2 St.



### Metall-Press-T-Stück, Zeta<sup>plus</sup>

aus Messing, verzinkt, mit Presshülse inkl. Sichtfenster zur leichten Kontrolle der korrekten Einstecktiefe des Rohres. Zeta-optimiert durch speziell gestalteten Strömungskanal.

Art.-No.:	Typ	VE/Beutel	VE/Karton
Z25010	16 x 16 x 16	10 St.	150 St.
Z25030	20 x 20 x 20	10 St.	100 St.
Z25040	25 x 25 x 25	4 St.	40 St.



### Metall-Press-T-Stück, reduziert, 16 - 32 mm

aus Messing, verzinkt, mit Presshülse inkl. Sichtfenster zur leichten Kontrolle der korrekten Einstecktiefe des Rohres.

Art.-No.:	Typ	VE/Beutel	VE/Karton
25011	16 x 20 x 16	10 St.	100 St.
25031	20 x 16 x 16	10 St.	100 St.
25032	20 x 16 x 20	10 St.	100 St.
25033	20 x 20 x 16	10 St.	100 St.
25037	20 x 25 x 20	4 St.	60 St.
25048	25 x 16 x 16	4 St.	60 St.
25047	25 x 16 x 20	4 St.	60 St.
25041	25 x 16 x 25	4 St.	60 St.
25042	25 x 20 x 20	4 St.	60 St.
25043	25 x 20 x 25	4 St.	48 St.
25057	25 x 32 x 25	4 St.	40 St.
25049	25 x 25 x 16	4 St.	48 St.
25054	32 x 16 x 32	4 St.	40 St.
25051	32 x 20 x 32	4 St.	40 St.
25053	32 x 25 x 25	4 St.	40 St.
25052	32 x 25 x 32	4 St.	32 St.

## METALL-PRESSFITTINGE



### Metall-Press-T-Stück, reduziert, 40 - 75 mm

aus Messing, verzinkt, mit Presshülse inkl. Sichtfenster zur leichten Kontrolle der korrekten Einstecktiefe des Rohres.

Art.-No.:	Typ	VE/Beutel	VE/Karton
F25058	32 x 40 x 32, nicht verzinkt	1 St.	8 St.
25061	40 x 20 x 40	1 St.	8 St.
25067	40 x 25 x 32	1 St.	8 St.
25062	40 x 25 x 40	1 St.	8 St.
25063	40 x 32 x 32	1 St.	8 St.
25064	40 x 32 x 40	1 St.	8 St.
F25068	40 x 50 x 40, nicht verzinkt	1 St.	6 St.
25076	50 x 25 x 40	1 St.	6 St.
25072	50 x 25 x 50	1 St.	6 St.
25073	50 x 32 x 50	1 St.	6 St.
25074	50 x 40 x 50	1 St.	6 St.
F25078	50 x 63 x 50, nicht verzinkt	1 St.	2 St.
25081	63 x 25 x 63	1 St.	2 St.
25082	63 x 32 x 63	1 St.	2 St.
25083	63 x 40 x 63	1 St.	2 St.
25084	63 x 50 x 63	1 St.	2 St.
F25088	63 x 75 x 63, nicht verzinkt	1 St.	2 St.
25092	75 x 40 x 75	1 St.	2 St.
25093	75 x 50 x 75	1 St.	2 St.



### Metall-Press-T-Stück mit AG

aus Messing, verzinkt, mit Presshülse inkl. Sichtfenster zur leichten Kontrolle der korrekten Einstecktiefe des Rohres, konisches Außengewinde nach DIN EN 10226-1 zum Eindichten.

Art.-No.:	Typ	VE/Beutel	VE/Karton
25110	16 x 1/2" AG x 16	10 St.	100 St.
25140	25 x 3/4" AG x 25	4 St.	44 St.
25150	32 x 3/4" AG x 32	4 St.	40 St.



### Metall-Press-T-Stück mit IG, 16 - 32 mm

aus Messing, verzinkt, mit Presshülse inkl. Sichtfenster zur leichten Kontrolle der korrekten Einstecktiefe des Rohres, zylindrisches Innengewinde nach DIN EN 10226-1.

Art.-No.:	Typ	VE/Beutel	VE/Karton
25015	16 x 1/2" IG x 16	10 St.	100 St.
25035	20 x 1/2" IG x 20	10 St.	100 St.
25038	20 x 3/4" IG x 20	10 St.	80 St.
25045	25 x 1/2" IG x 25	4 St.	48 St.
25046	25 x 3/4" IG x 25	4 St.	44 St.
25056	32 x 1/2" IG x 32	4 St.	40 St.
25055	32 x 3/4" IG x 32	4 St.	40 St.



### Metall-Press-T-Stück mit IG, 40 - 75 mm

aus Messing, verzinkt, mit Presshülse inkl. Sichtfenster zur leichten Kontrolle der korrekten Einstecktiefe des Rohres. Zylindrisches Innengewinde nach DIN EN 10226-1.

Art.-No.:	Typ	VE/Beutel	VE/Karton
25066	40 x 1" IG x 40	1 St.	8 St.
25075	50 x 1" IG x 50	1 St.	6 St.
25085	63 x 1" IG x 63	1 St.	2 St.
25095	75 x 1" IG x 75	1 St.	2 St.



## METALL-PRESSFITTINGE



### Metall-Press-Kupplung, 16 - 32 mm

aus Messing, verzinkt, mit Presshülse inkl. Sichtfenster zur leichten Kontrolle der korrekten Einstecktiefe des Rohres.

Art.-No.:	Typ	VE/Beutel	VE/Karton
27010	16 x 16	10 St.	200 St.
27030	20 x 20	10 St.	160 St.
27040	25 x 25	10 St.	100 St.
27050	32 x 32	10 St.	60 St.



### Metall-Press-Kupplung, 40 - 75 mm

aus Messing, verzinkt, mit Presshülse inkl. Sichtfenster zur leichten Kontrolle der korrekten Einstecktiefe des Rohres.

Art.-No.:	Typ	VE/Beutel	VE/Karton
27060	40 x 40	1 St.	18 St.
27070	50 x 50	1 St.	12 St.
27080	63 x 63	1 St.	8 St.
27090	75 x 75	1 St.	2 St.



### Metall-Press-Kupplung, reduziert, 16 - 32 mm

aus Messing, verzinkt, mit Presshülse inkl. Sichtfenster zur leichten Kontrolle der korrekten Einstecktiefe des Rohres.

Art.-No.:	Typ	VE/Beutel	VE/Karton
27031	20 x 16	10 St.	160 St.
27041	25 x 16	10 St.	120 St.
27042	25 x 20	10 St.	120 St.
27051	32 x 20	10 St.	80 St.
27052	32 x 25	10 St.	80 St.



### Metall-Press-Kupplung, reduziert, 40 - 75 mm

aus Messing, verzinkt, mit Presshülse inkl. Sichtfenster zur leichten Kontrolle der korrekten Einstecktiefe des Rohres.

Art.-No.:	Typ	VE/Beutel	VE/Karton
27062	40 x 25	1 St.	20 St.
27061	40 x 32	1 St.	18 St.
27072	50 x 32	1 St.	12 St.
27071	50 x 40	1 St.	12 St.
27081	63 x 40	1 St.	8 St.
27082	63 x 50	1 St.	8 St.
27091	75 x 40	1 St.	2 St.
27092	75 x 50	1 St.	2 St.
27093	75 x 63	1 St.	2 St.



### Metall-Press-Verschraubung IG, 16 - 32 mm

aus Messing, verzinkt, mit Presshülse inkl. Sichtfenster zur leichten Kontrolle der korrekten Einstecktiefe des Rohres, zylindrisches Innengewinde nach DIN EN ISO 228-1, geliefert inkl. Flachdichtung. Lösbare Verschraubung zum Anschluss Aufputz von Apparaten und Armaturen.

Art.-No.:	Typ	VE/Beutel	VE/Karton
28012	16 x 3/8" IG	10 St.	200 St.
28011	16 x 1/2" IG	10 St.	200 St.
28010	16 x 3/4" IG	10 St.	200 St.
28031	20 x 1/2" IG	10 St.	200 St.
28030	20 x 3/4" IG	10 St.	200 St.
28041	25 x 3/4" IG	10 St.	100 St.
28040	25 x 1" IG	10 St.	100 St.
28050	32 x 1 1/4" IG	8 St.	64 St.
F28051	32 x 1" IG (nicht verzinkt)	10 St.	80 St.

## METALL-PRESSFITTINGE



### Metall-Press-Verschraubung IG, 40 - 75 mm

aus Messing, verzinkt, mit Presshülse inkl. Sichtfenster zur leichten Kontrolle der korrekten Einstecktiefe des Rohres. Zylindrisches Innengewinde nach DIN EN ISO 228-1, geliefert inkl. Flachdichtung. Lösbare Verschraubung zum Anschluss Aufputz von Apparaten und Armaturen.

Art.-No.:	Typ	VE/Beutel	VE/Karton
F28061	40 x 1 1/4" IG (nicht verzinkt)	1 St.	18 St.
F28060	40 x 1 1/2" IG (nicht verzinkt)	1 St.	18 St.
F28070	50 x 2" IG (nicht Verzinkt)	1 St.	10 St.
F28080	63 x 2" IG (nicht Verzinkt)	1 St.	8 St.



### Metall-Press-Winkel-Verschraubung 90° mit Überwurfmutter

aus Messing, mit Presshülse inkl. Sichtfenster zur leichten Kontrolle der korrekten Einstecktiefe des Rohres, zylindrisches Innengewinde nach DIN EN ISO 228-1, geliefert inkl. Flachdichtung. Lösbare Verschraubung zum Anschluss Aufputz von Apparaten und Armaturen.

Art.-No.:	Typ	VE/Beutel	VE/Karton
F23013	16 x 1/2" IG	10 St.	180 St.
F23033	20 x 1/2" IG	10 St.	160 St.
F23034	20 x 3/4" IG	10 St.	120 St.
F23044	25 x 3/4" IG	10 St.	100 St.



### Metall-Press-Übergang auf Kupfer/Edelstahl

aus Messing mit Presshülse inkl. Sichtfenster zur leichten Kontrolle der korrekten Einstecktiefe des Rohres, mit angelötetem Kupferrohr, verzinkt.

**Achtung: Der Übergang auf Kupfer/Edelstahl ist nicht zum Lötten geeignet!**

Art.-No.:	Typ	VE/Beutel	VE/Karton
29706	16 x 2,00 - Cu 10	10 St.	220 St.
29708	16 x 2,00 - Cu 12	10 St.	220 St.
29710	16 x 2,00 - Cu 15	10 St.	200 St.
29730	20 x 2,25 - Cu 18	10 St.	200 St.
29731	20 x 2,25 - Cu 22	10 St.	100 St.
29740	25 x 2,50 - Cu 22	10 St.	100 St.
29750	32 x 3,00 - Cu 28	10 St.	50 St.



### Metall-Press-Übergang auf Kupfer/Edelstahl

aus Messing mit Presshülse inkl. Sichtfenster zur leichten Kontrolle der korrekten Einstecktiefe des Rohres, mit angelötetem Kupferrohr, unverzinkt.

**Achtung: Der Übergang auf Kupfer/Edelstahl ist nicht zum Lötten geeignet!**

Art.-No.:	Typ	VE/Beutel	VE/Karton
F29710	16 x 2,00 - Cu 15	10 St.	200 St.
F29730	20 x 2,25 - Cu 18	10 St.	200 St.
F29731	20 x 2,25 - Cu 22	10 St.	100 St.
F29740	25 x 2,50 - Cu 22	10 St.	100 St.
F29750	32 x 3,00 - Cu 28	10 St.	50 St.



### Metall-Press-Wandscheibe IG, mit Flansch

aus Messing, verzinkt, mit Presshülse inkl. Sichtfenster zur leichten Kontrolle der korrekten Einstecktiefe des Rohres, zylindrisches Innengewinde nach DIN EN 10226-1.

Art.-No.:	Typ	VE/Beutel	VE/Karton
29013	16 x 3/8" IG, l = 38 mm	10 St.	100 St.
29010	16 x 1/2" IG, l = 38 mm	10 St.	100 St.
29012	16 x 1/2" IG, l = 46 mm	10 St.	100 St.
29030	20 x 1/2" IG, l = 38 mm	10 St.	100 St.
29031	20 x 3/4" IG, l = 49 mm	10 St.	80 St.
29040	25 x 3/4" IG, l = 56 mm	6 St.	54 St.

## METALL-PRESSFITTINGE



### Metall-Press-Wandscheibe IG, mit Flansch, Zeta<sup>plus</sup>

aus Messing, verzinkt, mit Presshülse inkl. Sichtfenster zur leichten Kontrolle der korrekten Einstecktiefe des Rohres, zylindrisches Innengewinde nach DIN EN 10226-1, Zeta-optimiert durch speziell gestalteten Strömungskanal.

Art.-No.:	Typ	VE/Beutel	VE/Karton
Z29010	16 x 1/2" IG, l = 48 mm	10 St.	100 St.
Z29030	20 x 1/2" IG, l = 48 mm	10 St.	100 St.



### Metall-Press-Doppel-Wandscheibe IG, mit Flansch

aus Messing, verzinkt, mit Presshülse inkl. Sichtfenster (auf dem Fittinggrundkörper fixiert) zur leichten Kontrolle der korrekten Einstecktiefe des Rohres, zylindrisches Innengewinde nach DIN EN 10226-1.

Art.-No.:	Typ	VE/Beutel	VE/Karton
29410	16 x 1/2" IG x 16, l = 46 mm	8 St.	56 St.
29430	20 x 1/2" IG x 20, l = 46 mm	8 St.	56 St.



### Metall-Press-U-Wandscheibe IG, mit Flansch

aus Messing, verzinkt, mit Presshülse inkl. Sichtfenster zur leichten Kontrolle der korrekten Einstecktiefe des Rohres, zylindrisches Innengewinde nach DIN EN 10226-1.

Art.-No.:	Typ	VE/Beutel	VE/Karton
29415	16 x 1/2" IG x 16, l = 46 mm	10 St.	50 St.
29435	20 x 1/2" IG x 20, l = 46 mm	10 St.	50 St.

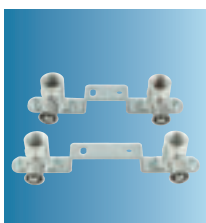

### Montageschiene gebogen - Set „Gemini“

2 Stück Metall-Press-Wandscheiben IG, mit Flansch, vormontiert auf gebogener Halteplatte „Gemini“ aus verzinktem Stahl mit Montageabstand 120 mm oder 150 mm. Ideal für gefräste Mauerschlitze.

Art.-No.:	Typ	VE/Beutel	VE/Karton
29318	16 x 1/2" IG (2x 29010) - 120 mm	1 St.	10 St.
29321	16 x 1/2" IG (2x 29010) - 150 mm	1 St.	10 St.

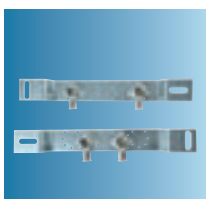

### Montageschiene gebogen - vormontiertes Set

2 Stück Metall-Press-Wandscheiben IG, mit Flansch, vormontiert auf gebogener Halteplatte aus verzinktem Stahl mit Montageabstand 75 mm oder 150 mm.

Art.-No.:	Typ	VE/Beutel	VE/Karton
29315	16 x 1/2" IG (2x 29010) - 150 mm	1 Set	10 St.
29375	16 x 1/2" IG (2x 29010) - 75 mm	1 Set	10 St.



### Montageschiene gebogen - vormontiertes Set, inkl. Schallschutz

2 Stück Metall-Press-Wandscheiben IG, mit Flansch, vormontiert inkl. Schallschutz auf gebogener Halteplatte aus verzinktem Stahl mit Montageabstand 150 mm.

Art.-No.:	Typ	VE/Beutel	VE/Karton
29315S	16 x 1/2" IG (2x 29012) - 150 mm	1 Set	9 St.



### Metall-Press-Wanddurchführung

aus Messing, verzinkt, mit Presshülse inkl. Sichtfenster zur leichten Kontrolle der korrekten Einstecktiefe des Rohres, zylindrisches Innengewinde nach DIN EN 10226-1, für Trockenbauweise.

Art.-No.:	Typ	VE/Beutel	VE/Karton
29110	16 x 1/2" IG	10 St.	60 St.

## METALL-PRESSFITTINGE



### Metall-Press-UPS-Anschlusswinkel

aus Messing, verzinkt, mit Presshülse inkl. Sichtfenster zur leichten Kontrolle der korrekten Einstecktiefe des Rohres, zylindrisches Innengewinde nach DIN EN 10226-1, zum Anschluss an Unterputzspülkästen.

Art.-No.:	Typ	VE/Beutel	VE/Karton
29210	16 x 1/2" IG	10 St.	80 St.



### Metall-Press-UPS-Anschlusswinkel, Geberit

aus Messing, verzinkt, mit Presshülse inkl. Sichtfenster zur leichten Kontrolle der korrekten Einstecktiefe des Rohres, für den Anschluss von MULTITUBO Alu-Verbundrohren 16 x 2,00 an UP-Spülkästen Geberit (ab 2002) und alle MeplaFix 1/2" AG.

Art.-No.:	Typ	VE/Beutel	VE/Karton
29215	16 x 1/2" IG	10 St.	180 St.



### Metall-Press-HK-Anschlusswinkel

Presswinkel aus Messing, mit Presshülse inkl. Sichtfenster zur leichten Kontrolle der korrekten Einstecktiefe des Rohres, mit angelötetem, Kupferrohr, beschichtet, zur Anbindung an Heizkörper.

Art.-No.:	Typ	VE/Beutel	VE/Karton
23508	16 x Cu 12 x 1 - 150 mm	2 St.	60 St.
23509	16 x Cu 15 x 1 - 150 mm	2 St.	60 St.
23510	16 x Cu 15 x 1 - 330 mm	2 St.	60 St.



### Metall-Press-HK-Anschluss-T-Stück

Press-T-Stück aus Messing, mit Presshülse inkl. Sichtfenster zur leichten Kontrolle der korrekten Einstecktiefe des Rohres, mit angelötetem, Kupferrohr, beschichtet, zur Anbindung an Heizkörper.

Art.-No.:	Typ	VE/Beutel	VE/Karton
25510	16 x Cu 15 x 1 - 330 mm	2 St.	30 St.
25530	20 x Cu 15 x 1 - 330 mm	2 St.	20 St.



### Metall-Press-SL-Anschlussgarnitur

Sockelleistenanschlussgarnitur für Heizkörper mit Press-Verbindung, aus Messing, verzinkt, mit Presshülse inkl. Sichtfenster zur leichten Kontrolle der korrekten Einstecktiefe des Rohres. Heizkörperanschluss mittels Heizkörperanschlussbogen (Art.: 23710) oder Heizkörperabsperwinkel (Art.: 23720).

Art.-No.:	Typ	VE/Beutel	VE/Karton
25710	16 x 1/2" x 16	1 Set	
25711	16 x 1/2" x ST Endstopfen rechts	1 Set	
25712	ST x 1/2" x 16 Endstopfen links	1 Set	
25713	16 x 1/2" x 20	1 Set	
25731	20 x 1/2" x 16	1 Set	
25730	20 x 1/2" x 20	1 Set	



### Heizkörperanschlussbogen

Heizkörperanschlussbogen zur Verwendung mit Press- oder Steck-SL-Anschlussgarnitur, aus beschichtetem Kupferrohr 15 x 1 mm, geliefert mit Klemmverschraubung für SL-Anschlussgarnitur, ohne HK-Verschraubung (Art. 19050). 1 Set = 2 Stück.

Art.-No.:	Typ	VE/Beutel	VE/Karton
23710	15 x 1 mm	1 Set	

## METALL-PRESSFITTINGE



### Heizkörperabsperrwinkel

Absperrbarer Heizkörperanschlusswinkel zur Verwendung mit Press- oder Steck-SL-Anschlussgarnitur, aus beschichtetem Kupferrohr 15 x 1 mm, geliefert mit Klemmverschraubung für SL-Anschlussgarnitur, ohne HK-Verschraubung (Art. 19050), 1 Set = 2 Stück.

Art.-No.:	Typ	VE/Beutel	VE/Karton
23720	15 x 1 mm	1 Set	



### Metall-Press-Kreuzungsfitting

aus Messing, verzinkt, mit Presshülse inkl. Sichtfenster zur leichten Kontrolle der korrekten Einstecktiefe des Rohres, zum kreuzungsfreien Anschluss von Heizkörpern, inkl. Box aus EPS.

Art.-No.:	Typ	VE/Beutel	VE/Karton
25610	16 x 16 x 16	1 St.	1 St.
25620	20 x 16 x 16	1 St.	1 St.
25630	20 x 16 x 20	1 St.	1 St.



### Metall-Press-Blindstopfen

aus Messing, verzinkt, mit Presshülse inkl. Sichtfenster zur leichten Kontrolle der korrekten Einstecktiefe des Rohres, ohne Entlüftung, zum dauerhaften Verschluss von Rohrendstücken.

Art.-No.:	Typ	VE/Beutel	VE/Karton
29510	16 mm	10 St.	200 St.
29530	20 mm	10 St.	200 St.
29540	25 mm	10 St.	250 St.
29550	32 mm	10 St.	200 St.

## PPSU-PRESSFITTINGE



### PPSU-Press-Winkel 90°

aus PPSU, mit Presshülse inkl. Sichtfenster zur leichten Kontrolle der korrekten Einstecktiefe des Rohres.

Art.-No.:	Typ	VE/Beutel	VE/Karton
53010	16 x 16	10 St.	200 St.
53030	20 x 20	10 St.	150 St.
53040	25 x 25	10 St.	80 St.
53050	32 x 32	4 St.	44 St.
53060	40 x 40	2 St.	30 St.
53070	50 x 50	2 St.	14 St.
53080	63 x 63	2 St.	8 St.



### PPSU-Press-T-Stück

aus PPSU, mit Presshülse inkl. Sichtfenster zur leichten Kontrolle der korrekten Einstecktiefe des Rohres.

Art.-No.:	Typ	VE/Beutel	VE/Karton
55010	16 x 16 x 16	10 St.	150 St.
55030	20 x 20 x 20	10 St.	100 St.
55040	25 x 25 x 25	4 St.	40 St.
55050	32 x 32 x 32	4 St.	32 St.
55060	40 x 40 x 40	1 St.	18 St.
55070	50 x 50 x 50	1 St.	10 St.
55080	63 x 63 x 63	1 St.	4 St.



## PPSU-PRESSFITTINGE



### PPSU-Press-T-Stück, reduziert

aus PPSU, mit Presshülse inkl. Sichtfenster zur leichten Kontrolle der korrekten Einstecktiefe des Rohres.

Art.-No.:	Typ	VE/Beutel	VE/Karton
55011	16 x 20 x 16	10 St.	100 St.
55031	20 x 16 x 16	10 St.	100 St.
55032	20 x 16 x 20	10 St.	100 St.
55033	20 x 20 x 16	10 St.	100 St.
55041	25 x 16 x 25	4 St.	60 St.
55042	25 x 20 x 20	4 St.	60 St.
55043	25 x 20 x 25	4 St.	48 St.
55051	32 x 20 x 32	4 St.	32 St.
55053	32 x 25 x 25	4 St.	40 St.
55052	32 x 25 x 32	4 St.	32 St.



### PPSU-Press-Kupplung

aus PPSU, mit Presshülse inkl. Sichtfenster zur leichten Kontrolle der korrekten Einstecktiefe des Rohres.

Art.-No.:	Typ	VE/Beutel	VE/Karton
57010	16 x 16	10 St.	200 St.
57030	20 x 20	10 St.	160 St.
57040	25 x 25	10 St.	100 St.
57050	32 x 32	10 St.	60 St.
57060	40 x 40	2 St.	40 St.
57070	50 x 50	2 St.	22 St.
57080	63 x 63	2 St.	12 St.



### PPSU-Press-Kupplung, reduziert

aus PPSU, mit Presshülse inkl. Sichtfenster zur leichten Kontrolle der korrekten Einstecktiefe des Rohres.

Art.-No.:	Typ	VE/Beutel	VE/Karton
57031	20 x 16	10 St.	160 St.
57041	25 x 16	10 St.	120 St.
57042	25 x 20	10 St.	120 St.
57052	32 x 25	10 St.	80 St.

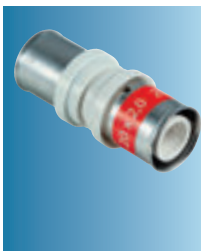

### PPSU-Press-Systemübergang (TH↔U)

Sonderfitting aus PPSU, mit Presshülsen inkl. Sichtfenstern zur leichten Kontrolle der korrekten Einstecktiefe des Rohres, für den Systemübergang von TH-Kontur auf U-Kontur. Mit seinen speziellen Profilen kann der Fitting beidseitig sowohl mit Pressbacken TH-Kontur, als auch mit Pressbacken U-Kontur verpresst werden (Dimensionen beachten!).

Art.-No.:	Typ	VE/Beutel	VE/Karton
57030MM	20 x 2,25 / 20 x 2,00	10 St.	160 St.
57040MM	25 x 2,50 / 26 x 3,00	10 St.	100 St.

## METALL-PRESSFITTINGE MODULAR

### Adapter



mit Presshülse inkl. Sichtfenster zur leichten Kontrolle der korrekten Einstecktiefe des Rohres mit angeformtem Verbindungsflansch (3"), zum Anschluss von Grundkörpern und Anschlüssen mittels Klemmschelle und Dichtung.

Art.-No.:	Typ	VE/Beutel	VE/Karton
M22025	25 x 2,50	1 St.	18 St.
M22032	32 x 3,00	1 St.	18 St.
M22040	40 x 4,00	1 St.	18 St.
M22050	50 x 4,50	1 St.	18 St.
M22063	63 x 6,00	1 St.	6 St.
M22075	75 x 7,50	1 St.	6 St.
M22090	90 x 8,50	1 St.	6 St.
M22110	110 x 10,00	1 St.	6 St.

### Grundkörper Winkel 90°



aus Edelstahl mit angeformten Verbindungsflanschen (3"), zum Anschluss von Adaptern oder Anschlüssen mittels Klemmschelle und Dichtung.

Art.-No.:	Typ	VE/Beutel	VE/Karton
M23000	3"	1 St.	2 St.

### Grundkörper Winkel 45°



aus Edelstahl mit angeformten Verbindungsflanschen (3"), zum Anschluss von Adaptern oder Anschlüssen mittels Klemmschelle und Dichtung.

Art.-No.:	Typ	VE/Beutel	VE/Karton
M23200	3"	1 St.	2 St.

### Grundkörper T-Stück



aus Edelstahl mit angeformten Verbindungsflanschen (3"), zum Anschluss von Adaptern oder Anschlüssen mittels Klemmschelle und Dichtung.

Art.-No.:	Typ	VE/Beutel	VE/Karton
M25000	3"	1 St.	1 St.

### Anschluss AG

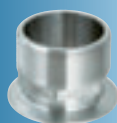

aus Edelstahl mit angeformtem Verbindungsflansch (3"), zum Anschluss von Adaptern oder Grundkörpern mittels Klemmschelle und Dichtung, konisches Außengewinde nach DIN EN 10226-1 zum Eindichten.

Art.-No.:	Typ	VE/Beutel	VE/Karton
M20212	2 1/2" AG	1 St.	6 St.
M20300	3" AG	1 St.	6 St.
M20400	4" AG	1 St.	4 St.

### Anschluss IG



aus Edelstahl mit angeformtem Verbindungsflansch (3"), zum Anschluss von Adaptern oder Grundkörpern mittels Klemmschelle und Dichtung, zylindrisches Innengewinde nach DIN EN 10226-1.

Art.-No.:	Typ	VE/Beutel	VE/Karton
M21034	3/4" IG	1 St.	16 St.
M21114	1 1/4" IG	1 St.	6 St.
M21112	1 1/2" IG	1 St.	6 St.
M21200	2" IG	1 St.	6 St.
M21212	2 1/2" IG	1 St.	6 St.
M21300	3" IG	1 St.	6 St.

## METALL-PRESSFITTINGE MODULAR

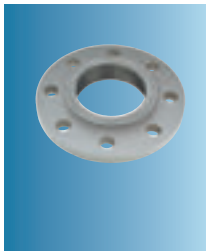

### Flansch

aus Edelstahl, PN 16, mit angeformtem Verbindungsflansch (3"), zum Anschluss von Adaptern oder Grundkörpern mittels Klemmschelle und Dichtung. Typ: Lochkreisdurchmesser (Lk)/ Schraubenbohrung (Anzahl x Durchmesser mm) (d)/ Flanschdurchmesser (AD).

Art.-No.:	Typ	VE/Beutel	VE/Karton
M27300	3" - Lk 160 / d 8x 18 / AD 200	1 St.	3 St.
M27400	4" - Lk 180 / d 8x 18 / AD 220	1 St.	3 St.



### Blinddeckel

aus Edelstahl zum Verschluss von später geplanten Leitungsföhrungen.

Art.-No.:	Typ	VE/Beutel	VE/Karton
M29500	3"	1 St.	16 St.



### Klemmschelle mit Dichtung

zur leichten Verbindung der Formstücker mit den Adaptern, oder Koppelung von 2 Adaptern. Inklusive Dichtring, Anzug mittels Drehmomentschlüssel (Art. 30400).

Art.-No.:	Typ	VE/Beutel	VE/Karton
M28000	3"	1 St.	10 St.
M28010	Ersatzdichtung	5 St.	200 St.

# METALL-PRESSFITTINGE MODULAR 90/110, BAUGRUPPEN

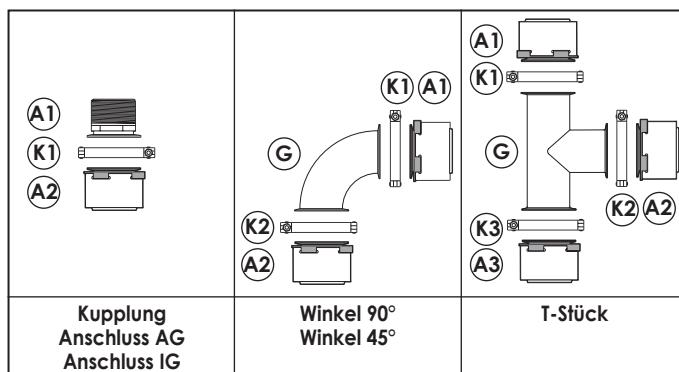
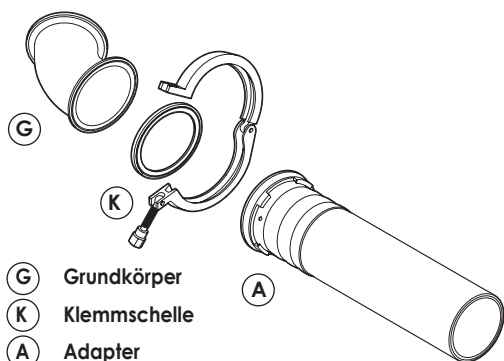

Typ	Adapter 1 (A1)	Klemmschelle 1 (K1)	Winkel/ T-Stück (G)	Adapter 2 (A2)	Klemmschelle 2 (K2)	Adapter 3 (A3)	Klemmschelle 3 (K3)	alternativ*	
<b>Anschluss AG</b>									
75 x 2 1/2" AG	(M22075)	(M28000)		(M20212)				20090	
90 x 3" AG	M22090	M28000		M20300					
110x 3" AG	M22110	M28000		M20300					
<b>Anschluss IG</b>									
75 x 2 1/2" IG	(M22075)	(M28000)		(M21212)				21090	
90 x 3" IG	M22090	M28000		M21300					
110x 3" IG	M22110	M28000		M21300					
<b>Winkel 90°</b>									
75 x 75	(M22075)	(M28000)	(M23000)	(M22075)	(M28000)			23090	
90 x 90	M22090	M28000	M23000	M22090	M28000				
110x 110	M22110	M28000	M23000	M22110	M28000				
<b>Winkel 45°</b>									
75 x 75	(M22075)	(M28000)	(M23200)	(M22075)	(M28000)			23290	
90 x 90	M22090	M28000	M23200	M22090	M28000				
110x 110	M22110	M28000	M23200	M22110	M28000				
<b>Winkel 90° AG</b>									
75 x 2 1/2"AG	M22075	M28000	M23000	M20212	M28000				
90 x 3" AG	M22090	M28000	M23000	M20300	M28000				
110 x 3" AG	M22110	M28000	M23000	M20300	M28000				
<b>T-Stück</b>									
75 x 75 x 75	(M22075)	(M28000)	(M25000)	(M22075)	(M28000)	(M22075)	(M28000)	25090	
75 x 110 x 25	M22075	M28000	M25000	M22110	M28000	M22025	M28000		
90 x 32 x 90	M22090	M28000	M25000	M22032	M28000	M22090	M28000		
90 x 75 x 90	M22090	M28000	M25000	M22075	M28000	M22090	M28000		
90 x 90 x 90	M22090	M28000	M25000	M22090	M28000	M22090	M28000		
90 x 110 x 90	M22090	M28000	M25000	M22110	M28000	M22090	M28000		
110x 25 x 90	M22025	M28000	M25000	M22025	M28000	M22090	M28000		
110x 90 x 110	M22110	M28000	M25000	M22090	M28000	M22110	M28000		
110x 110 x 110	M22110	M28000	M25000	M22110	M28000	M22110	M28000		
<b>Kupplung</b>									
75 x 63	(M22075)	(M28000)		(M22063)				27093	
75 x 75	(M22075)	(M28000)		(M22075)				27090	
90 x 75	M22090	M28000		M22075					
90 x 90	M22090	M28000		M22090					
110x 75	M22110	M28000		M22075					
110x 90	M22110	M28000		M22090					
110x 110	M22110	M28000		M22110					

\* Neben dem Modular-Programm steht dem Anwender das Programm unserer Pressfittinge bis 75 mm zur Verfügung. So stehen für viele Anwendungen bereits fertige Lösungen bereit.

## METALL-STECKFITTINGE



### Metall-Steck-Anschluss AG

aus Messing, verzinkt, mit transparenter Kunststoffhülse zur leichten Kontrolle der korrekten Einstecktiefe des Rohres, konisches Außengewinde nach DIN EN 10226-1 zum Eindichten.

Art.-No.:	Typ	VE/Beutel	VE/Karton
60010	16 x 1/2" AG	10 St.	180 St.
60030	20 x 1/2" AG	10 St.	180 St.
60031	20 x 3/4" AG	10 St.	150 St.
60040	25 x 3/4" AG	10 St.	100 St.
60041	25 x 1" AG	10 St.	80 St.
60053	32 x 1/2" AG	10 St.	60 St.
60052	32 x 3/4" AG	10 St.	60 St.
60050	32 x 1" AG	10 St.	60 St.



### Metall-Steck-Anschluss IG

aus Messing, verzinkt, mit transparenter Kunststoffhülse zur leichten Kontrolle der korrekten Einstecktiefe des Rohres, zylindrisches Innengewinde nach DIN EN 10226-1.

Art.-No.:	Typ	VE/Beutel	VE/Karton
61010	16 x 1/2" IG	10 St.	180 St.
61030	20 x 1/2" IG	10 St.	180 St.
61031	20 x 3/4" IG	10 St.	150 St.
61040	25 x 3/4" IG	10 St.	90 St.
61041	25 x 1" IG	10 St.	80 St.
61050	32 x 1" IG	10 St.	60 St.



### Metall-Steck-Winkel 90°

aus Messing, verzinkt, mit transparenter Kunststoffhülse zur leichten Kontrolle der korrekten Einstecktiefe des Rohres.

Art.-No.:	Typ	VE/Beutel	VE/Karton
63010	16 x 16	10 St.	150 St.
63030	20 x 20	10 St.	100 St.
63040	25 x 25	10 St.	70 St.
63050	32 X 32	4 St.	44 St.

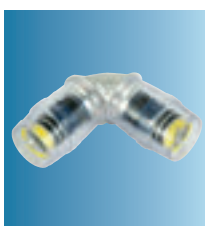

### Metall-Steck-Bogen 90°, Zeta<sup>plus</sup>

aus Messing, verzinkt, mit transparenter Kunststoffhülse zur leichten Kontrolle der korrekten Einstecktiefe des Rohres, Zeta-optimiert durch speziell gestalteten Strömungskanal.

Art.-No.:	Typ	VE/Beutel	VE/Karton
Z63010	16 x 16	10 St.	130 St.
Z63030	20 x 20	10 St.	80 St.
Z63040	25 x 25	10 St.	60 St.



### Metall-Steck-Winkel 90° AG

aus Messing, verzinkt, mit transparenter Kunststoffhülse zur leichten Kontrolle der korrekten Einstecktiefe des Rohres, konisches Außengewinde nach DIN EN 10226-1 zum Eindichten.

Art.-No.:	Typ	VE/Beutel	VE/Karton
63015	16 x 1/2" AG	10 St.	180 St.
63035	20 x 1/2" AG	10 St.	160 St.
63037	20 x 3/4" AG	10 St.	90 St.
63045	25 x 3/4" AG	10 St.	90 St.
63055	32 x 1" AG	6 St.	48 St.



## METALL-STECKFITTINGE



### Metall-Steck-Winkel 90° IG

aus Messing, verzinkt, mit transparenter Kunststoffhülse zur leichten Kontrolle der korrekten Einstecktiefe des Rohres, zylindrisches Innengewinde nach DIN EN 10226-1.

Art.-No.:	Typ	VE/Beutel	VE/Karton
63016	16 x 1/2" IG	10 St.	160 St.
63036	20 x 1/2" IG	10 St.	160 St.
63038	20 x 3/4" IG	10 St.	100 St.
63046	25 x 3/4" IG	10 St.	90 St.
63056	32 x 1" IG	6 St.	48 St.

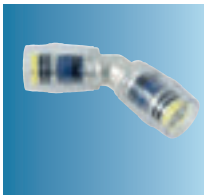

### Metall-Steck-Winkel 45°

aus Messing, verzinkt, mit transparenter Kunststoffhülse zur leichten Kontrolle der korrekten Einstecktiefe des Rohres.

Art.-No.:	Typ	VE/Beutel	VE/Karton
63240	25 x 25	10 St.	70 St.
63250	32 x 32	4 St.	44 St.

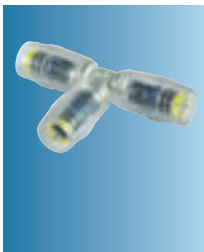

### Metall-Steck-T-Stück

aus Messing, verzinkt, mit transparenter Kunststoffhülse zur leichten Kontrolle der korrekten Einstecktiefe des Rohres.

Art.-No.:	Typ	VE/Beutel	VE/Karton
65010	16 x 16 x 16	10 St.	100 St.
65030	20 x 20 x 20	10 St.	80 St.
65040	25 x 25 x 25	4 St.	40 St.
65050	32 x 32 x 32	4 St.	24 St.



### Metall-Steck-T-Stück, Zeta<sup>plus</sup>

aus Messing, verzinkt, mit transparenter Kunststoffhülse zur leichten Kontrolle der korrekten Einstecktiefe des Rohres, Zeta-optimiert durch speziell gestalteten Strömungskanal.

Art.-No.:	Typ	VE/Beutel	VE/Karton
Z65010	16 x 16 x 16	10 St.	100 St.
Z65030	20 x 20 x 20	10 St.	80 St.
Z65040	25 x 25 x 25	4 St.	40 St.



### Metall-Steck-T-Stück, reduziert

aus Messing, verzinkt, mit transparenter Kunststoffhülse zur leichten Kontrolle der korrekten Einstecktiefe des Rohres.

Art.-No.:	Typ	VE/Beutel	VE/Karton
65011	16 x 20 x 16	10 St.	80 St.
65031	20 x 16 x 16	10 St.	80 St.
65032	20 x 16 x 20	10 St.	80 St.
65033	20 x 20 x 16	10 St.	80 St.
65048	25 x 16 x 16	4 St.	48 St.
65047	25 x 16 x 20	4 St.	48 St.
65041	25 x 16 x 25	4 St.	48 St.
65042	25 x 20 x 20	4 St.	48 St.
65043	25 x 20 x 25	4 St.	40 St.
65054	32 x 16 x 32	4 St.	24 St.
65051	32 x 20 x 32	4 St.	24 St.
65053	32 x 25 x 25	4 St.	24 St.
65052	32 x 25 x 32	4 St.	24 St.

## METALL-STECKFITTINGE



### Metall-Steck-T-Stück IG

aus Messing, verzinkt, mit transparenter Kunststoffhülse zur leichten Kontrolle der korrekten Einstecktiefe des Rohres, zylindrisches Innengewinde nach DIN EN 10226-1.

Art.-No.:	Typ	VE/Beutel	VE/Karton
65015	16 x 1/2" IG x 16	10 St.	100 St.
65035	20 x 1/2" IG x 20	10 St.	80 St.
65045	25 x 1/2" IG x 25	4 St.	48 St.
65046	25 x 3/4" IG x 25	4 St.	44 St.
65056	32 x 1/2" IG x 32	4 St.	32 St.
65055	32 x 3/4" IG x 32	4 St.	32 St.

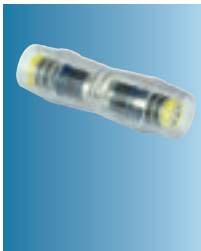

### Metall-Steck-Kupplung

aus Messing, verzinkt, mit transparenter Kunststoffhülse zur leichten Kontrolle der korrekten Einstecktiefe des Rohres.

Art.-No.:	Typ	VE/Beutel	VE/Karton
67010	16 x 16	10 St.	200 St.
67030	20 x 20	10 St.	140 St.
67040	25 x 25	10 St.	90 St.
67050	32 x 32	10 St.	60 St.



### Metall-Steck-Kupplung, reduziert

aus Messing, verzinkt, mit transparenter Kunststoffhülse zur leichten Kontrolle der korrekten Einstecktiefe des Rohres.

Art.-No.:	Typ	VE/Beutel	VE/Karton
67031	20 x 16	10 St.	140 St.
67041	25 x 16	10 St.	120 St.
67042	25 x 20	10 St.	120 St.
67053	32 x 16	10 St.	70 St.
67051	32 x 20	10 St.	70 St.
67052	32 x 25	10 St.	70 St.



### Metall-Steck-Verschraubung IG

aus Messing, verzinkt, mit transparenter Kunststoffhülse zur leichten Kontrolle der korrekten Einstecktiefe des Rohres, zylindrisches Innengewinde nach DIN EN ISO 228-1, geliefert inkl. Flachdichtung. Lösbare Verschraubung zum Anschluss Aufputz von Apparaten und Armaturen.

Art.-No.:	Typ	VE/Beutel	VE/Karton
68011	16 x 1/2" IG	10 St.	200 St.
68010	16 x 3/4" IG	10 St.	200 St.
68030	20 x 3/4" IG	10 St.	170 St.
68041	25 x 3/4" IG	10 St.	100 St.
68040	25 x 1" IG	10 St.	100 St.
68052	32 x 3/4" IG	8 St.	56 St.
68051	32 x 1" IG	8 St.	56 St.
68050	32 x 1 1/4" IG	8 St.	56 St.



### Metall-Steck-Übergang auf Kupfer/Edelstahl

aus Messing, mit transparenter Kunststoffhülse zur leichten Kontrolle der korrekten Einstecktiefe des Rohres, mit angelötetem Kupferrohr, beschichtet. Achtung: Der Übergang auf Kupfer/Edelstahl ist nicht zum Löten geeignet!

Art.-No.:	Typ	VE/Beutel	VE/Karton
69710	16 x 2,00 - Cu 15	10 St.	160 St.
69730	20 x 2,25 - Cu 18	10 St.	140 St.
69731	20 x 2,25 - Cu 22	10 St.	100 St.
69740	25 x 2,50 - Cu 22	10 St.	80 St.
69750	32 x 3,00 - Cu 28	10 St.	60 St.

## METALL-STECKFITTINGE



### Metall-Steck-Wandscheibe IG, mit Flansch

aus Messing, verzinkt, mit transparenter Kunststoffhülse zur leichten Kontrolle der korrekten Einstecktiefe des Rohres, zylindrisches Innengewinde nach DIN EN 10226-1.

Art.-No.:	Typ	VE/Beutel	VE/Karton
69010	16 x 1/2" IG, l = 46 mm	10 St.	80 St.
69030	20 x 1/2" IG, l = 46 mm	10 St.	80 St.
69031	20 x 3/4" IG, l = 50 mm	10 St.	60 St.
69040	25 x 3/4" IG, l = 50 mm	10 St.	60 St.



### Metall-Steck-Wandscheibe IG, mit Flansch, Zeta<sup>plus</sup>

aus Messing, verzinkt, mit transparenter Kunststoffhülse zur leichten Kontrolle der korrekten Einstecktiefe des Rohres, zylindrisches Innengewinde nach DIN EN 10226-1, Zeta-optimiert durch speziell gestalteten Strömungskanal.

Art.-No.:	Typ	VE/Beutel	VE/Karton
Z69010	16 x 1/2" IG, l = 46 mm	10 St.	80 St.
Z69030	20 x 1/2" IG, l = 46 mm	10 St.	80 St.



### Metall-Steck-U-Wandscheibe IG, mit Flansch

aus Messing, verzinkt, mit transparenter Kunststoffhülse zur leichten Kontrolle der korrekten Einstecktiefe des Rohres, zylindrisches Innengewinde nach DIN EN 10226-1.

Art.-No.:	Typ	VE/Beutel	VE/Karton
69415	16 x 1/2" IG x 16, l = 46 mm	10 St.	50 St.
69435	20 x 1/2" IG x 20, l = 46 mm	10 St.	40 St.
69445	25 x 1/2" IG x 25, l = 46 mm	4 St.	32 St.

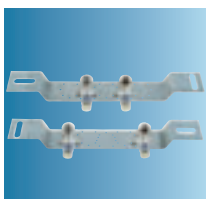

### Montageschiene gebogen - vormontiertes Set

2 Stück Metall-Steck-Wandscheiben IG, mit Flansch, vormontiert auf gebogener Halteplatte aus verzinktem Stahl mit Montageabstand 75 mm oder 150 mm.

Art.-No.:	Typ	VE/Beutel	VE/Karton
69315	16 x 1/2" IG (2x 69010) - 150 mm	1 St.	10 St.
69375	16 x 1/2" IG (2x 69010) - 75 mm	1 St.	10 St.

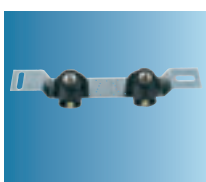

### Montageschiene gebogen - vormontiertes Set, inkl. Schallschutz

2 Stück Metall-Steck-Wandscheiben IG, mit Flansch, vormontiert, inkl. Schallschutz, auf gebogener Halteplatte aus verzinktem Stahl mit Montageabstand 150 mm.

Art.-No.:	Typ	VE/Beutel	VE/Karton
69315S	16 x 1/2" IG (2x 69010) - 150 mm	1 St.	9 St.



### Metall-Steck-HK-Anschlusswinkel

Steck-Heizkörperanschlusswinkel, mit transparenter Kunststoffhülse zur leichten Kontrolle der korrekten Einstecktiefe des Rohres, aus Messing mit angelötetem Kupferrohr 15 x 1 mm, beschichtet.

Art.-No.:	Typ	VE/Beutel	VE/Karton
63510	16 x Cu 15 x 1 - 330 mm	1 St.	20 St.

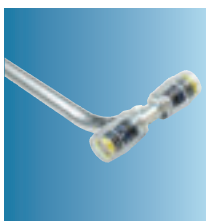

### Metall-Steck-HK-Anschluss-T-Stück

Steck-Heizkörperanschluss-T-Stück mit transparenter Kunststoffhülse zur leichten Kontrolle der korrekten Einstecktiefe des Rohres, mit angelötetem Kupferrohr 15 x 1 mm, beschichtet.

Art.-No.:	Typ	VE/Beutel	VE/Karton
65510	16 x Cu 15 x 1 - 330 mm	1 St.	30 St.
65530	20 x Cu 15 x 1 - 330 mm	1 St.	20 St.

## METALL-STECKFITTINGE



### Metall-Steck-SL-Anschlussgarnitur

Sockelleistenanschlussgarnitur für Heizkörper mit Steck-Verbindung, aus Messing, verzinkt, mit transparenter Kunststoffhülse zur leichten Kontrolle der Einstecktiefe des Rohres. Heizkörperanschluss mit Heizkörperanschlussbogen (Art. 23710) oder Heizkörperabsperwinkel (Art. 23720).

Art.-No.:	Typ	VE/Beutel	VE/Karton
65710	16 x 1/2" x 16	1 Set	
65711	16 x 1/2" x ST Endstopfen rechts	1 Set	
65712	ST x 1/2" x 16 Endstopfen links	1 Set	
65713	16 x 1/2" x 20	1 Set	
65731	20 x 1/2" x 16	1 Set	
65730	20 x 1/2" x 20	1 Set	
65732	20 x 1/2" x 25	1 Set	
65741	25 x 1/2" x 20	1 Set	
65740	25 x 1/2" x 25	1 Set	



### Heizkörperanschlussbogen

Heizkörperanschlussbogen zur Verwendung mit Press- oder Steck-SL-Anschlussgarnitur, aus beschichtetem Kupferrohr 15 x 1 mm, geliefert mit Klemmverschraubung für SL-Anschlussgarnitur, ohne HK-Verschraubung (Art. 19050). 1 Set = 2 Stück.

Art.-No.:	Typ	VE/Beutel	VE/Karton
23710	15 x 1 mm	1 Set	



### Heizkörperabsperwinkel

Absperrbarer Heizkörperanschlusswinkel zur Verwendung mit Press- oder Steck-SL-Anschlussgarnitur, aus beschichtetem Kupferrohr 15 x 1 mm, geliefert mit Klemmverschraubung für SL-Anschlussgarnitur, ohne HK-Verschraubung (Art. 19050), 1 Set = 2 Stück.

Art.-No.:	Typ	VE/Beutel	VE/Karton
23720	15 x 1 mm	1 Set	

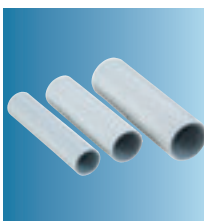

### Verbundrohrnippel

Beidseitig kalibrierter MULTITUBO Alu-Verbundrohrnippel PE-RT/AL/PE-RT, zur kürzesten Verbindung von zwei Fittings.

Art.-No.:	Typ	VE/Beutel	VE/Karton
17010	16 x 2.00 x 71 mm	10 St.	200 St.
17030	20 x 2.25 x 71 mm	10 St.	160 St.
17040	25 x 2.50 x 83 mm	10 St.	100 St.

## PPSU-STECKFITTINGE



### PPSU-Steck-Winkel 90°

aus PPSU, mit transparenter Kunststoffhülse zur leichten Kontrolle der korrekten Einstecktiefe des Rohres.

Art.-No.:	Typ	VE/Beutel	VE/Karton
P63010	16 x 16	10 St.	150 St.
P63030	20 x 20	10 St.	100 St.
P63040	25 x 25	10 St.	70 St.



### PPSU-Steck-T-Stück

aus PPSU, mit transparenter Kunststoffhülse zur leichten Kontrolle der korrekten Einstecktiefe des Rohres.

Art.-No.:	Typ	VE/Beutel	VE/Karton
P65010	16 x 16 x 16	10 St.	100 St.
P65030	20 x 20 x 20	10 St.	80 St.
P65040	25 x 25 x 25	4 St.	40 St.



### PPSU-Steck-T-Stück, reduziert

aus PPSU, mit transparenter Kunststoffhülse zur leichten Kontrolle der korrekten Einstecktiefe des Rohres.

Art.-No.:	Typ	VE/Beutel	VE/Karton
P65031	20 x 16 x 16	10 St.	80 St.
P65032	20 x 16 x 20	10 St.	80 St.
P65033	20 x 20 x 16	10 St.	80 St.
P65041	25 x 16 x 25	4 St.	48 St.
P65042	25 x 20 x 20	4 St.	48 St.
P65043	25 x 20 x 25	4 St.	40 St.

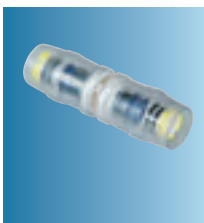

### PPSU-Steck-Kupplung

aus PPSU, mit transparenter Kunststoffhülse zur leichten Kontrolle der korrekten Einstecktiefe des Rohres.

Art.-No.:	Typ	VE/Beutel	VE/Karton
P67010	16 x 16	10 St.	200 St.
P67030	20 x 20	10 St.	140 St.
P67040	25 x 25	10 St.	90 St.

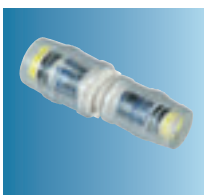

### PPSU-Steck-Kupplung, reduziert

aus PPSU, mit transparenter Kunststoffhülse zur leichten Kontrolle der korrekten Einstecktiefe des Rohres.

Art.-No.:	Typ	VE/Beutel	VE/Karton
P67031	20 x 16	10 St.	140 St.
P67042	25 x 20	10 St.	120 St.



### PPSU-Steck-Blindstopfen

aus PPSU, mit transparenter Kunststoffhülse zur leichten Kontrolle der korrekten Einstecktiefe des Rohres.

Art.-No.:	Typ	VE/Beutel	VE/Karton
P69510	16 x 2,00	10 St.	200 St.
P69530	20 x 2,25	10 St.	140 St.



## SCHWEISSFITTINGE



### Schweißanschluss AG

aus PE-RT und Messing, konisches Außengewinde nach DIN EN 10226-1 zum Eindichten.

Art.-No.:	Typ	VE/Beutel	VE/Karton
80000	16 x 1/2" AG	10 St.	100 St.
80010	20 x 1/2" AG	10 St.	100 St.
80011	20 x 3/4" AG	5 St.	80 St.
80020	25 x 3/4" AG	5 St.	80 St.
80021	25 x 1" AG	5 St.	40 St.
80030	32 x 1" AG	5 St.	40 St.
80040	40 x 1 1/4" AG	2 St.	24 St.
80050	50 x 1 1/2" AG	2 St.	18 St.
80060	63 x 2" AG	2 St.	12 St.
80070	75 x 2 1/2" AG	2 St.	10 St.



### Schweißanschluss IG

aus PE-RT und Messing, zylindrisches Innengewinde nach DIN EN 10226-1.

Art.-No.:	Typ	VE/Beutel	VE/Karton
81000	16 x 1/2" IG	10 St.	150 St.
81010	20 x 1/2" IG	10 St.	150 St.
81011	20 x 3/4" IG	5 St.	80 St.
81020	25 x 3/4" IG	5 St.	80 St.
81021	25 x 1" IG	5 St.	40 St.
81030	32 x 1" IG	5 St.	40 St.
81040	40 x 1 1/4" IG	2 St.	36 St.
81050	50 x 1 1/2" IG	2 St.	20 St.
81060	63 x 2" IG	2 St.	24 St.
81070	75 x 2 1/2" IG	2 St.	8 St.



### Schweiß-Winkel 90°

aus PE-RT.

Art.-No.:	Typ	VE/Beutel	VE/Karton
83000	16 x 16	10 St.	500 St.
83010	20 x 20	10 St.	500 St.
83020	25 x 25	10 St.	300 St.
83030	32 x 32	10 St.	200 St.
83040	40 x 40	10 St.	80 St.
83050	50 x 50	10 St.	30 St.
83060	63 x 63	10 St.	20 St.
83070	75 x 75	8 St.	16 St.



### Schweiß-Winkel 90° AG

aus PE-RT und Messing, konisches Außengewinde nach DIN EN 10226-1 zum Eindichten.

Art.-No.:	Typ	VE/Beutel	VE/Karton
83005	16 x 1/2" AG	10 St.	100 St.
83015	20 x 1/2" AG	10 St.	100 St.
83017	20 x 3/4" AG	5 St.	80 St.



### Schweiß-Winkel 90° IG

aus PE-RT und Messing, zylindrisches Innengewinde nach DIN EN 10226-1.

Art.-No.:	Typ	VE/Beutel	VE/Karton
83006	16 x 1/2" IG	10 St.	150 St.
83012	20 x 1/2" IG	10 St.	150 St.
83014	20 x 3/4" IG	5 St.	80 St.

## SCHWEISSFITTINGE



### Schweiß-T-Stück

aus PE-RT.

Art.-No.:	Typ	VE/Beutel	VE/Karton
85000	16 x 16 x 16	10 St.	500 St.
85010	20 x 20 x 20	10 St.	400 St.
85020	25 x 25 x 25	10 St.	250 St.
85030	32 x 32 x 32	10 St.	100 St.
85040	40 x 40 x 40	10 St.	50 St.
85050	50 x 50 x 50	8 St.	32 St.
85060	63 x 63 x 63	8 St.	24 St.
85070	75 x 75 x 75	2 St.	10 St.



### Schweiß-T-Stück reduziert

aus PE-RT.

Art.-No.:	Typ	VE/Beutel	VE/Karton
85012	20 x 16 x 20	10 St.	400 St.
85022	25 x 16 x 25	10 St.	250 St.
85021	25 x 20 x 25	10 St.	250 St.
85032	32 x 25 x 32	10 St.	100 St.



### Schweiß-T-Stück IG

aus PE-RT und Messing, zylindrisches Innengewinde nach DIN EN 10226-1.

Art.-No.:	Typ	VE/Beutel	VE/Karton
85005	16 x 1/2" IG x 16	10 St.	100 St.
85015	20 x 1/2" IG x 20	10 St.	100 St.
85026	25 x 3/4" IG x 25	10 St.	70 St.
85037	32 x 1" IG x 32	5 St.	30 St.



### Schweiß-Kupplung

aus PE-RT.

Art.-No.:	Typ	VE/Beutel	VE/Karton
87000	16 x 16	10 St.	500 St.
87010	20 x 20	10 St.	500 St.
87020	25 x 25	10 St.	400 St.
87030	32 x 32	10 St.	300 St.
87040	40 x 40	10 St.	120 St.
87050	50 x 50	10 St.	80 St.
87060	63 x 63	10 St.	50 St.
87070	75 x 75	4 St.	28 St.



### Schweiß-Kupplung, reduziert

aus PE-RT.

Art.-No.:	Typ	VE/Beutel	VE/Karton
87041	40 x 32	10 St.	150 St.

## SCHWEISSFITTINGE

### Schweiß-Adapter, reduziert



aus PE-RT, zur Reduktion von Kupplungen, Winkeln und T-Stücken. Typ: Dimension Formteil x Dimension Alu-Verbundrohr (Anschluss Rohr - AR).

Art.-No.:	Typ	VE/Beutel	VE/Karton
86011	20 x AR 16	10 St.	500 St.
86012	25 x AR 16	10 St.	500 St.
86021	25 x AR 20	10 St.	400 St.
86032	32 x AR 20	10 St.	400 St.
86031	32 x AR 25	10 St.	400 St.
86042	40 x AR 25	10 St.	160 St.
86053	50 x AR 25	10 St.	80 St.
86052	50 x AR 32	10 St.	80 St.
86051	50 x AR 40	10 St.	80 St.
86064	63 x AR 25	10 St.	70 St.
86063	63 x AR 32	10 St.	70 St.
86062	63 x AR 40	10 St.	70 St.
86061	63 x AR 50	10 St.	50 St.
86072	75 x AR 50	4 St.	40 St.
86071	75 x AR 63	4 St.	32 St.

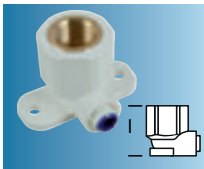

### Schweiß-Wandscheibe IG, mit Flansch

aus PE-RT und Messing, zylindrisches Innengewinde nach DIN EN 10226-1.

Art.-No.:	Typ	VE/Beutel	VE/Karton
89000	16 x 1/2" IG, l = 44 mm	10 St.	100 St.
89010	20 x 1/2" IG, l = 46 mm	10 St.	100 St.



### Schweiß-Endstopfen

aus PE-RT.

Art.-No.:	Typ	VE/Beutel	VE/Karton
89500	16	10 St.	500 St.
89510	20	10 St.	500 St.
89520	25	10 St.	500 St.
89530	32	10 St.	400 St.

## ZUBEHÖR S/H/F



### Klemmverschraubung für Cu-Rohr

zum Anschluss von HK-Anschlussrohr (Cu-Rohr) auf 3/4" Euro-Konus, elastisch dichtend (Art. 23508ff/25510ff/23710/23720).

Art.-No.:	Typ	VE	VE/Karton
19050	15 Cu x 3/4"	1 St.	200 St.



### Verschraubung für Eurokonus

aus Messing, Überwurfmutter beschichtet, passend für Anschlüsse auf Eurokonus (Art. 19922ff / 18302ff / 18402ff).

Art.-No.:	Typ	VE	VE/Karton
19005	14 x 3/4"	10 St.	200 St.
19010	16 x 3/4"	10 St.	200 St.
19030	20 x 3/4"	10 St.	200 St.



### Doppelnippel mit Eurokonus

aus Messing, zylindrische Außengewinde nach DIN EN ISO 228-1.

Art.-No.:	Typ	VE	VE/Karton
19100	3/4" x 3/4"	10 St.	360 St.



### Kugelhahn

aus beschichtetem Messing, passend für die Verteiler, Lieferung inkl. Flachdichtungen. 1 Set = 2 Stück Kugelhähne.

Art.-No.:	Typ	VE	VE/Karton
18501	1" AG x 3/4" IG	1 Set	1 Set
18502	1" AG x 1" IG	1 Set	2 Sets

## ZUBEHÖR SANITÄR



### Schallschutz-Set für Wandscheiben

aus Gummi, bestehend aus Schalltrenner und Schutzkappe für den universellen Einsatz in Verbindung mit den Press- und Steck-Wandscheiben 16 x 3/8", 16 x 1/2", 20 x 1/2".

Art.-No.:	Typ	VE/Beutel	VE/Karton
19810		5 Sets	40 Sets



### Schallschutz-Set für U-Wandscheiben

aus Gummi, bestehend aus Schalltrenner und Schutzkappe für den universellen Einsatz in Verbindung mit den Press- und Steck-U-Wandscheiben 16 x 1/2", 20 x 1/2".

Art.-No.:	Typ	VE/Beutel	VE/Karton
19815		5 Sets	40 Sets



### Schalltrenner für Wandscheiben

aus Gummi, Schalltrenner für den universellen Einsatz in Verbindung mit den Press- und Steck-Wandscheiben.

Art.-No.:	Typ	VE/Beutel	VE/Karton
19817		10 St.	100 St.

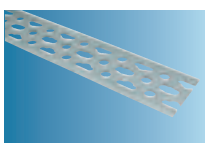

### Montageschiene

aus verzinktem Stahl für alle Montageabstände, 2 m lang.

Art.-No.:	Typ	VE
19800	2000 mm	10 St.

## ZUBEHÖR SANITÄR

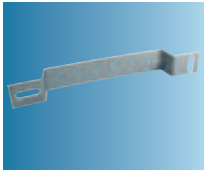

### Montageschiene gebogen

aus verzinktem Stahl für Montageabstände 75 mm und 150 mm, passend für Press- und Steck-Wandscheiben IG mit Flansch, inkl. 6 Schrauben.

Art.-No.:	Typ	VE	VE/Karton
19805	Montageabstand 75/150 mm	1 St.	10 St.

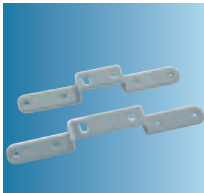

### Montageschiene gebogen „Gemini“

aus verzinktem Stahl, für die Montageabstände 120 mm oder 150 mm, passend für Press- und Steck-Wandscheiben IG mit Flansch, inkl. 4 Schrauben.

Art.-No.:	Typ	VE	VE/Karton
70318	Montageabstand 120 mm (L = 180 mm)	1 St.	50 St.
70321	Montageabstand 150 mm (L = 210 mm)	1 St.	30 St.

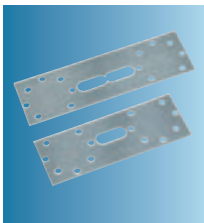

### Halteplatte, doppelt

aus verzinktem Stahl, für Montageabstände 75 mm, 100 mm oder 150 mm, passend für Press- und Steck-Wandscheiben IG mit Flansch, inkl. 6 Schrauben.

Art.-No.:	Typ	VE	VE/Karton
70210	Montageabstand 75 mm	10 St.	
70218	Montageabstand 100 mm	10 St.	
70212	Montageabstand 150 mm	10 St.	

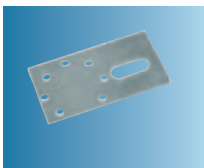

### Halteplatte einzel

aus verzinktem Stahl, passend für Press- und Steck-Wandscheiben IG mit Flansch, inkl. 3 Schrauben.

Art.-No.:	Typ	VE	VE/Karton
70215	80 mm	10 St.	



### Verteiler Sanitär

aus Messing, mit wechselseitigem Anschluss 1" AG und 1" IG. 3/4" Abgänge passend für MULTITUBO Eurokonus-Verschraubungen (Art. 19010/19030).

Art.-No.:	Typ	VE
19922	2-fach	1 St.
19923	3-fach	1 St.
19924	4-fach	1 St.



### Verteilerhalter

aus Stahl, verzinkt, zur schalldämmenden Befestigung der Verteiler Sanitär. 1 Paar = 2 Stück.

Art.-No.:	Typ	VE
19930	210 mm	1 Paar



### Kappe

aus Messing, für Verteiler Sanitär.

Art.-No.:	Typ	VE
19940	1" IG	10 St.



### Stopfen

aus Messing, für Verteiler Sanitär.

Art.-No.:	Typ	VE
19950	1" AG	10 St.



## ZUBEHÖR HEIZUNG

### Verteilerschrank Unterputz

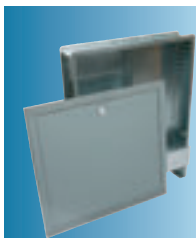

aus verzinktem Stahlblech, mit abnehm- und verstellbarem Frontblech zum Einbau Unterputz.

Art.-No.:	Typ	B mm	H mm	T mm	VE
18601	1	490	705-775	110-150	1St.
18602	2	575	705-775	110-150	1St.
18603	3	725	705-775	110-150	1St.
18604	4	875	705-775	110-150	1St.

Unterputzschrank	Typ 1					Typ 2		Typ 3			Typ 4
Breite mm	490					575		725			875
<b>Heizkörperanbindung</b>	<b>2 - 6</b>					<b>7 - 8</b>		<b>9 - 11</b>			<b>12</b>
<b>Heizkreise o. WMZ*</b>	<b>2 - 6</b>					<b>7 - 8</b>		<b>9 - 11</b>			<b>12</b>
Heizkreise	2	3	4	5	6	7	8	9	10	11	12
Verteilerlänge	142	192	242	292	342	392	442	492	542	592	642
Kugelhahn + 55 mm	197	247	297	347	397	447	497	547	597	647	697
WMZ*-ve. + 150 mm	292	342	392	442	492	542	592	642	692	742	792
WMZ*-ho. + 220 mm	362	412	462	512	562	612	662	712	762	812	862
<b>Flächenheizung</b>	<b>2 - 5</b>					<b>6 - 7</b>		<b>8 - 10</b>			<b>11 - 12</b>
<b>Heizkreise o. WMZ*</b>	<b>2 - 5</b>					<b>6 - 7</b>		<b>8 - 10</b>			<b>11 - 12</b>
Heizkreise	2	3	4	5	6	7	8	9	10	11	12
Verteilerlänge	192	242	292	342	392	442	492	542	592	642	692
Kugelhahn + 55 mm	247	297	347	397	447	497	547	597	647	697	747
WMZ*-ve. + 150 mm	342	392	442	492	542	592	642	692	742	792	842
WMZ*-ho. + 220 mm	412	462	512	562	612	662	712	762	812	862	912

\* WMZ = Wärmemengenzähler

### Heizkörper-Verteiler

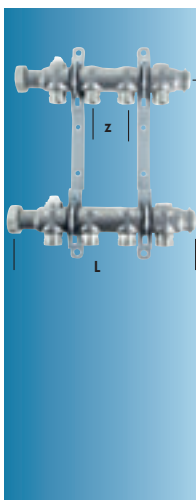

Edelstahlverteiler DN 32 für Heizkörper-Anbindesystem nach EN 12828, primärseitig mit Überwurfmutter 1", inkl. Flachdichtung, sekundärseitig mit 3/4" Eurokonus-Abgängen (Art.: 19010/19030), inkl. Entlüftungsventil 1/2" und Halterung mit Schallschutzeinlagen. **Lieferung ohne Kugelhähne.**

Art.-No.:	Typ	L mm	h mm	z mm	VE
18402	2 Kreise	142	200	50	1 St.
18403	3 Kreise	192	200	50	1 St.
18404	4 Kreise	242	200	50	1 St.
18405	5 Kreise	292	200	50	1 St.
18406	6 Kreise	342	200	50	1 St.
18407	7 Kreise	392	200	50	1 St.
18408	8 Kreise	442	200	50	1 St.
18409	9 Kreise	492	200	50	1 St.
18410	10 Kreise	542	200	50	1 St.
18411	11 Kreise	592	200	50	1 St.
18412	12 Kreise	642	200	50	1 St.

### Heizkörperanschluss-Box



aus PST zur Vormontage des Heizkörperanschlusses unter Putz, mit Rohrbogen zum Abdrücken der installierten Leitung und Schutzkappe. Rohrabstand für Ventil Kompaktheizkörper (50 mm).

Art.-No.:	Typ	VE	VE/Karton
19200	16 mm, Rohrmittenabstand 215 mm	10 St.	

## ZUBEHÖR HEIZUNG



### Metall-Press-HK-Anschlusswinkel

Presswinkel aus Messing, mit Presshülse inkl. Sichtfenster zur leichten Kontrolle der korrekten Einstecktiefe des Rohres, mit angelötetem, Kupferrohr, beschichtet, zur Anbindung an Heizkörper.

Art.-No.:	Typ	VE/Beutel	VE/Karton
23508	16 x Cu 12 x 1 - 150 mm	2 St.	60 St.
23509	16 x Cu 15 x 1 - 150 mm	2 St.	60 St.
23510	16 x Cu 15 x 1 - 330 mm	2 St.	60 St.



### Metall-Press-HK-Anschluss-T-Stück

Press-T-Stück aus Messing, mit Presshülse inkl. Sichtfenster zur leichten Kontrolle der korrekten Einstecktiefe des Rohres, mit angelötetem, Kupferrohr, beschichtet, zur Anbindung an Heizkörper.

Art.-No.:	Typ	VE/Beutel	VE/Karton
25510	16 x Cu 15 x 1 - 330 mm	2 St.	30 St.
25530	20 x Cu 15 x 1 - 330 mm	2 St.	20 St.

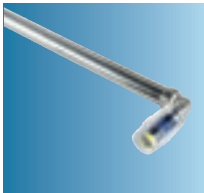

### Metall-Steck-HK-Anschlusswinkel

Steck-Heizkörperanschlusswinkel, mit transparenter Kunststoffhülse zur leichten Kontrolle der korrekten Einstecktiefe des Rohres, aus Messing mit angelötetem Kupferrohr 15 x 1 mm, beschichtet.

Art.-No.:	Typ	VE/Beutel	VE/Karton
63510	16 x Cu 15 x 1 - 330 mm	1 St.	20 St.

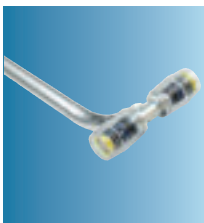

### Metall-Steck-HK-Anschluss-T-Stück

Steck-Heizkörperanschluss-T-Stück mit transparenter Kunststoffhülse zur leichten Kontrolle der korrekten Einstecktiefe des Rohres, mit angelötetem Kupferrohr 15 x 1 mm, beschichtet.

Art.-No.:	Typ	VE/Beutel	VE/Karton
65510	16 x Cu 15 x 1 - 330 mm	1 St.	30 St.
65530	20 x Cu 15 x 1 - 330 mm	1 St.	20 St.



### Metall-Press-SL-Anschlussgarnitur

Sockelleistenanschlussgarnitur für Heizkörper mit Press-Verbindung, aus Messing, verzinkt, mit Presshülse inkl. Sichtfenster zur leichten Kontrolle der korrekten Einstecktiefe des Rohres. Heizkörperanschluss mittels Heizkörperanschlussbogen (Art.: 23710) oder Heizkörperabsperwinkel (Art.: 23720).

Art.-No.:	Typ	VE/Beutel	VE/Karton
25710	16 x 1/2" x 16	1 Set	
25711	16 x 1/2" x ST Endstopfen rechts	1 Set	
25712	ST x 1/2" x 16 Endstopfen links	1 Set	
25713	16 x 1/2" x 20	1 Set	
25731	20 x 1/2" x 16	1 Set	
25730	20 x 1/2" x 20	1 Set	

## ZUBEHÖR HEIZUNG



### Metall-Steck-SL-Anschlussgarnitur

Sockelleistenanschlussgarnitur für Heizkörper mit Steck-Verbindung, aus Messing, verzinkt, mit transparenter Kunststoffhülse zur leichten Kontrolle der Einstecktiefe des Rohres. Heizkörperanschluss mit Heizkörperanschlussbogen (Art. 23710) oder Heizkörperabsperrwinkel (Art. 23720).

Art.-No.:	Typ	VE/Beutel	VE/Karton
65710	16 x 1/2" x 16	1 Set	
65711	16 x 1/2" x ST Endstopfen rechts	1 Set	
65712	ST x 1/2" x 16 Endstopfen links	1 Set	
65713	16 x 1/2" x 20	1 Set	
65731	20 x 1/2" x 16	1 Set	
65730	20 x 1/2" x 20	1 Set	
65732	20 x 1/2" x 25	1 Set	
65741	25 x 1/2" x 20	1 Set	
65740	25 x 1/2" x 25	1 Set	



### Heizkörperanschlussbogen

Heizkörperanschlussbogen zur Verwendung mit SL-Anschlussgarnitur, aus beschichtetem Kupferrohr 15 x 1 mm, geliefert mit Klemmringverschraubung für SL-Anschlussgarnitur, ohne HK-verschraubung (Art. 19050).

Art.-No.:	Typ	VE/Beutel	VE/Karton
23710	15 x 1 mm	1 Set	



### Heizkörperabsperrwinkel

Absperrbarer Heizkörperanschlusswinkel zur Verwendung mit SL-Anschlussgarnitur, aus beschichtetem Kupferrohr 15 x 1 mm, geliefert mit Klemmringverschraubung für SL-Anschlussgarnitur, ohne HK-verschraubung (Art. 19050).

Art.-No.:	Typ	VE/Beutel	VE/Karton
23720	15 x 1 mm	1 Set	

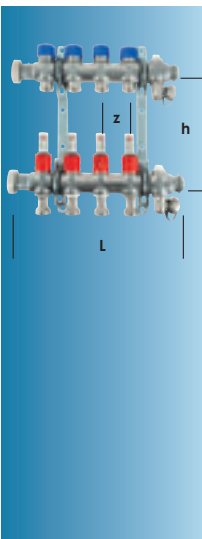

### Verteiler FBH, Eurokonus

Edelstahlverteiler DN 32 für Fußbodenheizung, primärseitig mit Überwurfmutter 1" inkl. Flachdichtung, sekundärseitig mit 3/4" Eurokonus-Abgängen (Art.: 19010/19030) und Entlüfterventil 1/2", inklusive Halterung mit Schallschutzeinlagen. Mit Thermostatventilen (M 30 x 1,5) zum direkten Aufschauben der Stellantriebe im Rücklaufverteilerbalken. Regulier- und absperrbare Durchflussmengenanzeiger im Vorlaufverteilerbalken.

**Lieferung ohne Kugelhähne.**

Art.-No.:	Typ	L mm	h mm	z mm	VE
18302	2 Kreise	192	200	50	1 St.
18303	3 Kreise	242	200	50	1 St.
18304	4 Kreise	292	200	50	1 St.
18305	5 Kreise	342	200	50	1 St.
18306	6 Kreise	392	200	50	1 St.
18307	7 Kreise	442	200	50	1 St.
18308	8 Kreise	492	200	50	1 St.
18309	9 Kreise	542	200	50	1 St.
18310	10 Kreise	592	200	50	1 St.
18311	11 Kreise	642	200	50	1 St.
18312	12 Kreise	692	200	50	1 St.



### Stellantrieb 230V

für Fußbodenheizungsverteiler, M 30 x 15, stromlos geschlossen.

Art.-No.:	Typ	VE	VE/Karton
40100	230 V	1 St.	

## ZUBEHÖR HEIZUNG

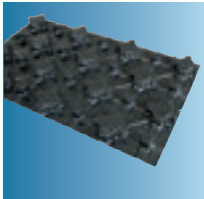

### Noppenplatte

Noppenplatte für Rohrdurchmesser 14 - 20 mm, Plattenhöhe: 23 mm, Größe: 1,275 m x 0,975 m, effektive Oberfläche: 1,2 m x 0,9 m (1,08 m<sup>2</sup>), 22,4 m<sup>2</sup> p. Karton (ausreichend für 19,4 m<sup>2</sup> Fläche).

Art.-No.:	Typ	VE	VE/Karton
40020	für Rohre 14 - 20 mm	22,4 m <sup>2</sup>	178,56 m <sup>2</sup>

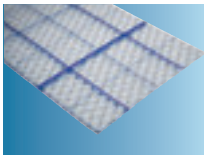

### Multi-Folie

Mehrschichtige Folie (wärmereflektierend, schallsolierend), Belastbarkeit: 10 kN/m<sup>2</sup>.

Art.-No.:	Typ	VE	VE/Karton
40010	Folienstärke 4 mm	60 m <sup>2</sup>	

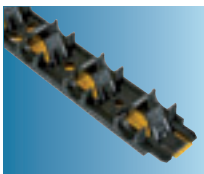

### Klemmschiene

Selbstklebende universal Klemmschiene aus Kunststoff, für Rohrdurchmesser von 14 - 17 mm. Länge der Schiene: 1,0 m.

Art.-No.:	Typ	VE	Palette
40075	für Rohre 14 - 17 mm	100 m	2.400 m

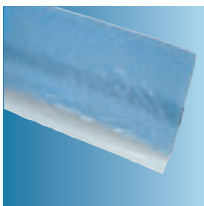

### Randdämmstreifen

Randdämmstreifen aus Polyethylen, Selbstklebestreifen auf der Rückseite. Verpackt in Kunststofftüte zu 400 m (8 Rollen à 50 m).

Art.-No.:	Typ	VE	VE/Karton
40060	10 x 150 mm	50 m	400 m

**Wichtig: Nur für den Einsatz mit Multifolie und Klemmschiene geeignet.**

## WERKZEUG



### Kombischere 16 - 20 mm

Rohrschneidezange für MULTITUBO Alu-Verbundrohre 16 - 20 mm.

Art.-No.:	Typ	VE
30020	16 - 20 mm	1 St.
30025	Ersatzklinge für 30020	1 St.



### Rohrabschneider 20 - 75 mm, 50 - 110 mm

Rohrschneidewerkzeug für MULTITUBO Alu-Verbundrohre 20 - 75 mm oder 50 - 110 mm.

Art.-No.:	Typ	VE
30030	20 - 75 mm	1 St.
30031	50 - 110 mm	1 St.
Ersatzschneideräder		
30035	20 - 63 mm (bis 09/2013)	1 St.
30037	20 - 75 mm	1 St.
30036	50 - 110 mm	1 St.



### Sternentgrater 16 - 25 mm

Sternentgrater für die Dimensionen 16 mm, 20 mm und 25 mm.

Art.-No.:	Typ	VE
30281	16 - 25 mm	1 St.



### Wechselgriff für Entgrater-Einsatz 16 - 32 mm

Ergonomisch geformter Wechselgriff mit Schnellwechseleinrichtung für Entgrater-Einsätze von 16 bis 32 mm.

Art.-No.:	Typ	VE
30050	16 - 32	1 St.



### Entgrater-Einsatz

zum Entgraten der MULTITUBO Alu-Verbundrohre in Verbindung mit dem Wechselgriff oder als Aufsatz für Akkuschauber.

Art.-No.:	Typ	VE
30110	16	1 St.
30130	20	1 St.
30140	25	1 St.
30150	32	1 St.



### Entgrater-Set im Koffer

bestehend aus Entgrater-Einsätzen 16 / 20 / 25 / 32 mm und Wechselgriff, geliefert im stabilen Kunststoffkoffer.

Art.-No.:	Typ	VE
30040	16 / 20 / 25 / 32 mm	1 Set



### Entgrater

zum Entgraten der MULTITUBO Alu-Verbundrohre.

Art.-No.:	Typ	VE
30160	40	1 St.
30170	50	1 St.
30180	63	1 St.
30190	75	1 St.

## WERKZEUG

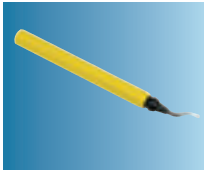

### Universal Entgrater

Entgrater für MULTITUBO Alu-Verbundrohre, **darf nur für Schweißverbindungen und MODULA-Verbindungen von 40 mm bis 110 mm verwendet werden.**

Art.-No.:	Typ	VE
38300	40 - 110 mm	1 St.



### Innen-Biegefeder

zum Biegen der MULTITUBO Alu-Verbundrohre.

Art.-No.:	Typ	VE
32010	16 mm	1 St.
32030	20 mm	1 St.
32040	25 mm	1 St.



### Außen-Biegefeder

zum Biegen der MULTITUBO Alu-Verbundrohre.

Art.-No.:	Typ	VE
32110	16 mm	1 St.
32130	20 mm	1 St.
32140	25 mm	1 St.



### Akku-Pressmaschine 16 - 110 mm

Pressmaschine mit Li-Ion-Technologie, Schubkraft 32 kN, Einsatzbereich: 16 mm - 110 mm, drehbare Pressbackenaufnahme, Gewicht mit Akku nur 4,3 kg, geliefert im stabilen Koffer mit einem Akku und Ladegerät.

Art.-No.:	Typ	VE
30002	16 - 110 mm, mit Abschaltsignal	1 St.
30005	16 - 110 mm, mit Zwangsablauf	1 St.
30008	Ersatzakku (Li-Ion)	1 St.



### Pressbacken/Pressketten, U-Kontur

zum Verpressen der MULTITUBO Pressfittings mit der Akku-Pressmaschine (Art. 30002 und 30005).

Art.-No.:	Typ	VE
31010	16 mm U	1 St.
31030	20 mm U	1 St.
31040	25 mm U	1 St.
31050	32 mm U	1 St.
31060	40 mm U	1 St.
31070	50 mm U	1 St.
31080	63 mm U	1 St.
31090	75 mm U	1 St.



### Mini-Akku-Pressmaschine 16 - 32 mm

Pressmaschine mit Li-Ion-Technologie, Schubkraft 22 kN, Einsatzbereich: 16 mm - 32 mm, drehbare Pressbackenaufnahme, Gewicht mit Akku nur 2,4 kg, geliefert im stabilen Koffer mit einem Akku und Ladegerät.

Art.-No.:	Typ	VE
30006	16 -32 mit Zwangsablauf	1 St.
30009	Ersatzakku (Li-ION)	1 St.



## WERKZEUG



### Mini-Pressbacken, U-Kontur

zum Verpressen der MULTITUBO Pressfittings mit der Mini-Pressmaschine (Art. 30006).

Art.-No.:	Typ	VE
31310	Mini 16 mm U	1 St.
31330	Mini 20 mm U	1 St.
31340	Mini 25 mm U	1 St.
31350	Mini 32 mm U	1 St.

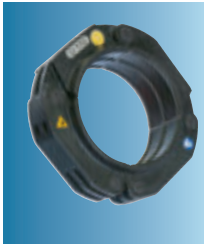

### Presskette 75 - 110 mm, U-Kontur

zum Verpressen der MULTITUBO Pressfittings und MODULAR Pressfittings in Verbindung mit der Basispressbacke (Art. 31100). **Nur Pressmaschinen mit min. 32 kN Schubkraft einsetzen!**

Art.-No.:	Typ	VE
31175	75 mm U	1 St.
31190	90 mm U	1 St.
31110	110 mm U	1 St.



### Basispressbacke

Basispressbacke zur Verwendung mit den Pressketten 75 / 90 / 110 mm (Art. 31175 / 31190 / 31110).

Art.-No.:	Typ	VE
31100	75 / 90 / 110 mm	1 St.



### Drehmomentschlüssel, 7 Nm

Drehmomentschlüssel zur Montage der Klemmschellen für die MODULAR Pressfittings. Anzugsdrehmoment 7 Nm mit Festwert, nicht einstellbar.

Art.-No.:	Typ	VE
30400	7 Nm / Schlüsselweite 14 mm	1 St.



### Ersatzakku (Ni-Cd-Pressmaschine)

Ersatzakku für die bis 2010 eingesetzten Ni-Cd-Akkus in MULTITUBO systems Pressmaschinen (Akku-Pressmaschine und Mini-Akku-Pressmaschine).

Art.-No.:	Typ	VE
30010	Ni-Cd-Akku	1 St.



### Handpresszange 16 - 20 mm, U-Kontur

Handpresszange 16 / 18 / 20 mm für Presswechseleinsätze zum Verpressen der MULTITUBO Pressfittings. Geliefert im stabilen Koffer.

Art.-No.:	Typ	VE
30500	16 / 20 mm	1 St.



Presseinsätze für die Handpresszange 16 / 18 / 20 mm

30510	Presswechseleinsätze 16 mm	1 Paar
30520	Presswechseleinsätze 18 mm	1 Paar
30530	Presswechseleinsätze 20 mm	1 Paar



### Handpresszange 16 - 32 mm, U-Kontur

Handpresszange 16 / 20 / 25 / 32 mm, inkl. Presswechseleinsätzen, zum Verpressen der MULTITUBO Pressfittings. Geliefert im stabilen Koffer.

Art.-No.:	Typ	VE
30501	16 / 20 / 25 / 32 mm	1 Set

## WERKZEUG

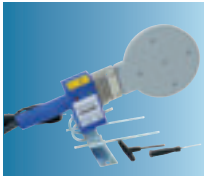

### Schweißmaschine 16 - 110 mm

Schweißmaschine für die Dimensionen 16 - 110 mm. Gewicht der Maschine ca. 1.6 kg. Anschlusswerte: 1,4 kW, 230V - 50/60 Hz, inkl. Signaluhr, geliefert im stabilen Koffer.

Art.-No.:	Typ	VE
38010	16 - 110 mm	1 St.



### Schweißensätze

aus Metall mit Antihaffbeschichtung. 1 Set besteht aus je einem Element zur Aufheizung des Rohres und einem Element zur Aufheizung des Fittings, inkl. Befestigungsschraube.

Art.-No.:	Typ	VE
38105	16	1 Set
38110	20	1 Set
38120	25	1 Set
38130	32	1 Set
38140	40	1 Set
38150	50	1 Set
38160	63	1 Set
38170	75	1 Set



### Signaluhr

zur einfachen Handhabung der Schweißzeiten.

Art.-No.:	Typ	VE
38019	min/sec	1 St.

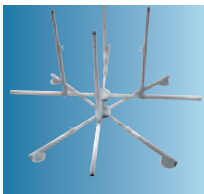

### Rohrhaspel 3-armig/4-armig

Rohrhaspel, 3-armig, speziell für den Einsatz von MULTITUBO Alu-Verbundrohren, bis 200 m Rollenlänge.

Art.-No.:	Typ	VE
33000	3-armig, Ringe bis max. 200 m	1 St.
33010	4-armig, Ringe bis max. 500 m	1 St.



### Rohrrichter

zum einfachen Ausrichten der MULTITUBO Verbundrohre. Kann mit dem Adapter an die Rohrhaspel montiert werden.

Art.-No.:	Typ	VE
33020	16 - 25 mm	1 St.
33030	Adapter	1 St.



### Abdrückstopfen

Wiederverwendbarer Stopfen, zum Abdrücken von MULTITUBO Installationen. Entlüftungsventil ausdrehbar. Nach dem Herausdrehen Rohr um Stopfenlänge +1,5 cm kürzen.

Art.-No.:	Typ	VE
30310	m. Entlüftung, 16 mm	1 St.
30330	m. Entlüftung, 20 mm	1 St.
30340	m. Entlüftung, 25 mm	1 St.
30350	m. Entlüftung, 32 mm	1 St.



### Abdrückstopfen IG

Wiederverwendbarer Stopfen, zum Abdrücken von MULTITUBO Installationen, mit 1/2" IG, nach dem Herausdrehen Rohr um Stopfenlänge + 1,5 cm kürzen.

Art.-No.:	Typ	VE	VE/Karton
30315	16 x 1/2" IG	1 St.	200 St.
30335	20 x 1/2" IG	1 St.	200 St.
30345	25 x 1/2" IG	1 St.	170 St.
30355	32 x 1/2" IG	1 St.	100 St.
30365	40 x 1/2" IG	1 St.	60 St.

## STARTPAKETE



### MULTITUBO Startpaket Steckfitting easy

Verbundrohr, weiß	100 m	16 x 2 mm
Steck-Anschluß	10 St.	16 x 1/2" AG
Steck-Anschluß	10 St.	20 x 1/2" AG
Steck-Winkel	10 St.	16 x 16
Steck-Winkel	10 St.	20 x 20
Steck-Wandscheibe	10 St.	16 x 1/2" IG
Kombischere	1 St.	16 - 20
Sternentgrater	1 St.	16 / 20 / 25
Lieferung im stabilen Koffer		

Art.-No.: 31993



### MULTITUBO Startpaket Kombi-Starter

Verbundrohr, weiß	100 m	16 x 2 mm
Steck-Anschluß	10 St.	16 x 1/2" AG
Steck-Anschluß	10 St.	20 x 1/2" AG
Steck-Winkel	10 St.	16 x 16
Steck-Winkel	10 St.	20 x 20
Press-T-Stück	10 St.	16 x 16 x 16
Press-T-Stück	10 St.	20 x 20 x 20
Press-T-Stück	10 St.	20 x 16 x 20
Steck-Wandscheibe	10 St.	16 x 1/2" IG
Press-Wandscheibe	10 St.	16 x 1/2" IG
Kombischere	1 St.	16 - 20
Sternentgrater	1 St.	16 / 20 / 25
Pressbacke	je 1 St.	16 / 20
Lieferung im stabilen Koffer		

Art.-No.: 31992



### MULTITUBO Startpaket FT

Press-Anschluß	10 St.	16 x 1/2" AG
Press-Anschluß	10 St.	20 x 1/2" AG
Press-Winkel	10 St.	16 x 16
Press-Winkel	10 St.	20 x 20
Press-T-Stück	10 St.	16 x 16 x 16
Press-T-Stück	10 St.	20 x 20 x 20
Press-T-Stück, reduziert	10 St.	20 x 16 x 20
Press-Kupplung	10 St.	16 x 16
Press-Kupplung	10 St.	20 x 20
Press-Wandscheibe	20 St.	16 x 1/2" IG
Kombischere 16 - 20	1 St.	
Sternentgrater	1 St.	16 / 20 / 25
Pressbacke	je 1 St.	16 / 20 / 25
Lieferung im stabilen Koffer		

Art.-No.: 31990

## STARTPAKETE



### MULTITUBO Startpaket PM

Verbundrohr, weiß	400 m	16 x 2,00 mm
	100 m	20 x 2,25 mm
	50 m	25 x 2,50 mm

1 St. Akku-Pressmaschine (Li-Ion-Technologie), mit Abschaltsignal, mit Akku und Ladegerät, Lieferung im stabilen Koffer

**Art.-No.: 31995**



### MULTITUBO Startpaket PMZ

Verbundrohr, weiß	400 m	16 x 2,00 mm
	100 m	20 x 2,25 mm
	50 m	25 x 2,50 mm

1 St. Akku-Pressmaschine (Li-Ion-Technologie), **mit Zwangsablauf**, mit Akku und Ladegerät, Lieferung im stabilen Koffer

**Art.-No.: 31996**



### MULTITUBO Startpaket „MINI“

Verbundrohr, weiß	400 m	16 x 2,00 mm
	100 m	20 x 2,25 mm
Mini-Pressbacken	je 1 St.	16 / 20 / 25 / 32

1 St. Mini-Akku-Pressmaschine (Li-Ion-Technologie), **mit Zwangsablauf**, mit Akku und Ladegerät, Lieferung im stabilen Koffer

**Art.-No.: 31997**



### MULTITUBO Startpaket „SCHWEISSEN“

Schweißmaschine	1 St.	16 - 110 mm
Schweißersatz	1 Set	40 mm
Schweißersatz	1 Set	50 mm
Schweißersatz	1 Set	63 mm
Schweißersatz	1 Set	75 mm
Signaluhr	1 St.	
Universal Entgrater MULTIWELD	1 St.	

Lieferung im stabilen Koffer

**Art.-No.: 31998**









# Allgemeine Geschäftsbedingungen

## 1. Allgemeines

**1.1** Unsere Allgemeinen Lieferbedingungen gelten für alle Verträge, Lieferungen und sonstigen Leistungen einschließlich Beratungsleistungen und Auskünften.

**1.2** Sie gelten auch für alle zukünftigen Verträge mit dem Besteller sowie für zukünftige an ihn zu erbringende Lieferungen und sonstige Leistungen.

## 2. Angebot, Vertragsabschluss

**2.1** Unsere Angebote sind unverbindlich.

**2.2** Aufträge an uns, Vertragsänderungen und -ergänzungen sowie Nebenabreden bedürfen der Schriftform. Der Vertrag kommt jedoch auch zustande, wenn wir die schriftlich oder mündlich erteilte Bestellung ausführen.

**2.3** Alle von unseren Mitarbeitern abgegebenen Erklärungen und mit ihnen getroffenen Vereinbarungen bedürfen unserer schriftlichen Bestätigung. Dies gilt insbesondere auch für die Angabe von Beschaffenheits- oder Haltbarkeitsgarantien.

**2.4** Zeichnungen, technische Angaben und sonstige Leistungsdaten sind nur verbindlich, wenn dies ausdrücklich schriftlich vereinbart wird.

**2.5** Wir behalten uns vor, jederzeit zumutbare Konstruktionsänderungen vorzunehmen.

## 3. Preisstellung, Preise

**3.1** Alle Preise verstehen sich in EURO ab Werk ohne Verpackung, Verladung, Fracht und Montage zuzüglich der jeweils geltenden Mehrwertsteuer.

**3.2** Wir berechnen die am Tage der Lieferung oder Leistung geltenden Preise.

## 4. Zahlung

**4.1** Zum Geldeinzug sind nur mit schriftlicher Inkasso-Vollmacht ausgestattete Beauftragte unserer Firma berechtigt.

**4.2** Vereinbarte Zahlungsfristen sind nur dann eingehalten, wenn uns der zu zahlende Betrag am Fälligkeitstermin zur Verfügung steht.

**4.3** Bei Zahlungsverzug des Bestellers sind wir berechtigt, Verzugszinsen in gesetzlicher Höhe zu berechnen. Wir behalten uns vor, einen weiteren Schaden geltend zu machen.

**4.4** Reklamationen berechtigen nicht zur Überschreitung der Zahlungstermine. Eine Aufrechnung mit nicht anerkannten oder mit nicht rechtskräftig festgestellten Gegenforderungen des Bestellers ist ausgeschlossen.

**4.5** Ungeachtet anders lautender Bestimmungen des Bestellers sind wir berechtigt, Zahlungen zunächst auf noch offene Verbindlichkeiten aus früher geschlossenen Verträgen anzurechnen, wobei zunächst mit etwa angefallenen Kosten und Zinsen und dann mit der Hauptforderung verrechnet wird.

## 5. Teillieferungen, Mehr- und Minderlieferungen

**5.1** Wir sind zu zumutbaren Teillieferungen berechtigt, die wir sofort in Rechnung stellen können. Etwaige Mengenrabattvereinbarungen bleiben unberührt.

**5.2** Bei Sonderanfertigungen sind Mehr- oder Minderlieferungen bis zu 10% zulässig und werden in der Rechnung berücksichtigt.

## 6. Gefahrübergang

**6.1** Die Gefahr geht auf den Besteller über, sobald die Ware unser Werk oder das Lager verlassen hat.

**6.2** Verzögert sich der Versand aus Gründen, die der Besteller zu vertreten hat, so geht die Gefahr mit dem Zugang der Anzeige der Versandbereitschaft auf ihn über.

## 7. Lieferfrist

**7.1** Lieferfristen verlängern sich angemessen beim Eintritt unvorhersehbarer Hindernisse, die außerhalb unserer Einflussmöglichkeiten liegen, wie Streik, Aussperrung, Betriebsstörungen. Verzögerungen in der Anlieferung von Vormaterial und zwar gleichgültig, ob diese Hindernisse bei uns oder unserem Zulieferanten eintreten. Derartige Umstände sind auch dann nicht von uns zu vertreten, wenn wir bereits in Verzug sind.

## 8. Eigentumsvorbehalt

**8.1** Die von uns gelieferten Gegenstände bleiben unser Eigentum, bis alle unsere gegenwärtigen Ansprüche gegen den Besteller, sowie die künftigen, soweit sie mit den gelieferten Gegenständen im Zusammenhang stehen, erfüllt sind.

**8.2** Der Besteller ist berechtigt, die in unserem Eigentum stehenden Liefergegenstände (Vorbehaltsware) im ordentlichen Geschäftsgang weiter zu veräußern. Er trifft uns jedoch bereits jetzt alle Forderungen aus dieser Veräußerung ab und zwar gleichgültig, ob die Vorbehaltsware vor oder nach Verarbeitung weiterveräußert oder ob sie mit einem Grundstück oder mit beweglichen Sachen verbunden wird oder nicht. Wird die Vorbehaltsware nach Verarbeitung oder zusammen mit anderen Waren, die uns nicht gehören, weiterveräußert oder wird sie mit einem Grundstück oder mit beweglichen Sachen verbunden, so gilt die Forderung des Bestellers gegen seine Annehmer in Höhe der zwischen dem

Besteller und uns vereinbarten Lieferpreise für die Vorbehaltsware als abgetreten.

**8.3** Zur Einziehung dieser Forderungen ist der Besteller auch nach der Abtretung an uns ermächtigt. Unsere Befugnis, die Forderung selbst einzuziehen, bleibt hiervon unberührt, jedoch verpflichten wir uns, dies nicht zu tun, solange der Besteller seinen Zahlungsverpflichtungen ordnungsgemäß nachkommt. Macht der Besteller von der Einziehungsbefugnis Gebrauch, so steht uns der eingezogene Erlös in Höhe des zwischen dem Besteller und uns vereinbarten Lieferpreises für die Vorbehaltsware zu.

**8.4** Wir verpflichten uns, die uns zustehenden Sicherheiten auf Anforderung insoweit freizugeben, als ihr Wert die zu sichernden Forderungen, soweit diese noch nicht beglichen sind, um mehr als 20% übersteigt.

**8.5** Nehmen wir Wechsel als Zahlungsmittel entgegen, so besteht unser Eigentumsvorbehalt solange fort, bis feststeht, dass wir aus diesem Wechsel nicht mehr in Anspruch genommen werden können.

## 9. Beanstandungen

**9.1** Offensichtliche Mängel müssen innerhalb von 8 Tagen nach Erhalt der Ware schriftlich und spezifiziert gerügt werden. Dies gilt auch für Falschlieferungen und Mehr- oder Minderlieferungen. Andere Mängel müssen unverzüglich gerügt werden. Verstöße gegen die Rückpflicht ziehen den Verlust der Mängelansprüche des Bestellers nach sich.

**9.2** Im Falle einer Reklamation hat der Besteller die Ware ohne vorherige Eingriffe an unsere Anschrift zu übersenden.

## 10. Mängelhaftung

**10.1** Bei berechtigten Mängelrügen erfolgt nach unserer Wahl Nachbesserung oder Ersatzlieferung. Schlägt die Nachbesserung oder die Ersatzlieferung fehl oder verstreicht eine uns gesetzte angemessene Nachfrist zur Nacherfüllung ungenutzt, ist der Besteller berechtigt, die Vergütung herabzusetzen oder vom Vertrag zurückzutreten.

**10.2** Nach Ablauf von 12 Monaten seit Gefahrübergang sind sämtliche Mängelansprüche ausgeschlossen.

**10.3** Die gesetzlichen Regelungen zum Verbrauchsgüterkauf bleiben unberührt.

## 11. Schadensersatz

**11.1** Wir haften nach den gesetzlichen Vorschriften für Schäden, die auf einer von uns erklärten Garantie beruhen.

**11.2** Wir haften ferner für Schäden aus der Verletzung des Lebens, des Körpers oder der Gesundheit, es sei denn, wir hätten die Pflichtverletzung nicht zu vertreten, und für Schäden, die auf einer Pflichtverletzung durch uns beruhen, es sei denn, wir hätten die Pflichtverletzung weder vorsätzlich noch grob fahrlässig begangen. Unsere Haftung nach Produkthaftungsgesetz bleibt, soweit sie zwingend ist, unberührt.

**11.3** Im Übrigen haften wir nicht auf Schadensersatz für Mängel oder andere Pflichtverletzungen. Ausgenommen sind Schäden, die auf einer schuldhaften Verletzung wesentlicher Vertragspflichten zurückzuführen sind; in diesem Fall beschränkt sich unsere Haftung auf den Schaden, den wir bei Vertragsschluss als mögliche Folge der Pflichtverletzung vorausgesehen haben oder unter Berücksichtigung der Umstände, die wir kannten oder kennen mussten, hätten voraussehen müssen.

**11.4** Unsere Haftung auf Mängel oder andere Pflichtverletzungen gemäß vorstehendem Absatz 11.3 ist bei Sachschäden zusätzlich beschränkt auf die Versicherungssumme der von uns unterhaltenen Haftpflichtversicherung, über die auf Wunsch des Bestellers eine Bestätigung des Versicherers erstellt werden kann. Für Vermögensschäden beschränkt sich unserer Haftung gemäß vorstehendem Absatz 11.3 auf den entgangenen Gewinn aus der Verwendung der konkreten Lieferung.

**11.5** Die Pflichtverletzung unserer gesetzlichen Vertreter oder unserer Erfüllungsgehilfen steht einer Pflichtverletzung durch uns gleich.

**11.6** Etwa bestehende gesetzliche Rücktrittsrechte werden durch die vorstehenden Regelungen nicht eingeschränkt.

## 12. Erfüllungsort, Gerichtsstand, anwendbares Recht

**12.1** Erfüllungsort für unsere Lieferung ist der Sitz unseres Unternehmens in 97437 Haßfurt.

**12.2** Gerichtsstand ist Haßfurt. Wir sind jedoch berechtigt, den Besteller auch am Ort seines Geschäftssitzes gerichtlich in Anspruch zu nehmen.

**12.3** Meinungsverschiedenheiten aus diesem Vertrag und damit zusammenhängender Vereinbarungen und Rechtshandlungen werden ausschließlich nach deutschem Recht beurteilt.

Unter Bezugnahme auf das Bundesdatenschutzgesetz weisen wir darauf hin, dass die im Zusammenhang mit der Geschäftsbeziehung anfallenden Daten gespeichert werden.

## Ihre Ansprechpartner:

**Olaf Kuhr**  
Vertriebsleiter Deutschland

Fon: +49 (0) 95 21 - 95 35 651  
E-Mail: o.kuhr@dwvr.de

Gebiet 1 **Markus Fahrenkrug**  
**Matthias Karow**

Fon: +49 (0) 38 1 - 36 44 57 90  
Fon: +49 (0) 17 6 - 64 95 51 47  
E-Mail: m.karow@multiwatt.de

Gebiet 2 **Mike Wildenhain**

Fon: +49 (0) 15 7 - 72 78 98 50  
E-Mail: m.wildenhain@dwvr.de

Gebiet 3 **Uwe Wolter**

Fon: +49 (0) 16 0 - 73 54 60 9  
E-Mail: u.wolter@dwvr.de

**Kai-Uwe Janetzki**

Fon: +49 (0) 15 1 - 12 15 07 76  
E-Mail: ku.janetzki@dwvr.de

Gebiet 4 **Thomas Schmitz**  
**Dominic Ersten**

Fon: +49 (0) 21 51 - 62 25 84 4  
E-Mail: info@ivschmitz.de

Gebiet 5 **Marco Milde**

Fon: +49 (0) 151 - 51 10 43 16  
E-Mail: m.milde@dwvr.de

Gebiet 6 **Bernd Paries**

Fon: +49 (0) 17 3 - 60 48 08 2  
E-Mail: info@paries-gmbh.de

Gebiet 7 **Dennis De Marco-Kohl**

Fon: +49 (0) 17 3 - 67 04 97 5  
E-Mail: info@ihv-ddmk.de

Gebiet 8 **Rainer Egerer**

Fon: +49 (0) 17 1 - 77 24 88 5  
E-Mail: info@tv-egerer.de

**Werner Semm**

Fon: +49 (0) 16 0 - 78 47 71 2  
E-Mail: werner.semm@gmx.de

Gebiet 9 **Peter Stumpf**

Fon: +49 (0) 17 0 - 76 28 38 6  
E-Mail: peter.stumpf@klimadecke.com

Gebiet 10 **Martin Landersdorfer**

Fon: +49 (0) 17 0 - 52 39 38 4  
E-Mail: martin.landensdorfer-hv@gmx.de

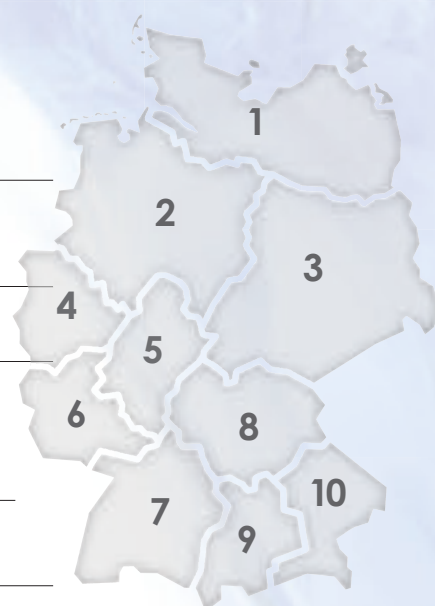

## DW Verbundrohr GmbH Kundenbetreuung:

**Friedbert Betz**

Fon: +49 (0) 9521 95 35 6 - 41  
Fax: +49 (0) 9521 95 35 6 - 9  
E-Mail: f.betz@dwvr.de

**Anke Richter**

Fon: +49 (0) 9521 95 35 6 - 24  
Fax: +49 (0) 9521 95 35 6 - 9  
E-Mail: a.richter@dwvr.de